



medens   
CATÁLOGO DE PRODUTOS



# ÍNDICE

CM

HE

HI

INSTRUMENTAL

- 3 Sobre a Medens
- 4 Embalagens Medens
- 5 **Cone Morse** | Implantes
- 6 **Cone Morse** | Componentes Protéticos
- 11 **Cone Morse** | Componentes | Cad/Cam
- 15 **Linha Zero** | Componentes Protéticos
- 18 **Hexágono Externo** | Implantes
- 19 **Hexágono Externo** | Componentes Protéticos
- 24 **Hexágono Externo** | Componentes | Cad/Cam
- 27 **Hexágono Interno** | Implantes
- 28 **Hexágono Interno** | Componentes Protéticos
- 33 **Hexágono Interno** | Componentes | Cad/Cam
- 40 Produtos Originais
- 41 Kit Cirúrgico
- 42 Kit Cirúrgico Guide
- 55 Kit Easy Drill
- 56 Kit Protético
- 57 Kit de Osteótomos
- 58 Kit Compactador de Osso
- 59 Kit Expansor de Osso
- 60 Kit Expansor de Osso com Rosca
- 61 Instrumentais Cirúrgicos
- 62 Instruções de Limpeza
- 68 Componentes PROSS
- 69 Artigos Científicos

# SOBRE A MEDENS

A Medens é uma marca que surge no mercado como fruto da fusão, entre dois grandes fabricantes de implantes odontológicos expressados através das marcas Alliage (PROSS) e Medens.

Dotada de uma grande capacidade produtiva com foco na qualidade de seus produtos e investimentos constantes em P&D, a Medens é o resultado da união e do melhor de dois mundos trazendo todo o know-how técnico científico das linhas PROSS e Medens a serviço de nossos clientes.

A Medens já nasce grande e seu amplo e completo portfólio de implantes e componentes está apto a atender aos profissionais mais exigentes. Do hexágono externo ao cone morse passando pela cirurgia guiada e fluxos digitais, a Pesquisa e a Inovação fazem parte do DNA da Medens que detém a solução completa para a Implandodontia nas suas mais diferentes vertentes clínicas.

Implante novas experiências e surpreenda-se com a Medens.



# EMBALAGEM

As embalagens tem por conceito facilitar a identificação das diferentes linhas de implantes da Medens, a linha Colosso Evolution implantes de Hexágono Interno e a linha Novo Colosso, com nova macroestrutura e encaixes Cone Morse e Hexágono Externo.

## LINHA NOVO COLOSSO

A embalagem dos implantes Novo Colosso se apresenta em tons de azul, com etiquetas de identificação coloridas no verso da embalagem com modelo, número de lote e informações de fabricação.



## IDENTIFICAÇÃO DE CORES

As cores das tampas auxiliam na identificação dos diâmetros dos implantes nas linhas Novo Colosso e Colosso Evolution.



Implantes de diâmetro:  
Ø2,5mm



Implantes de diâmetro:  
Ø3,0mm



Implantes de diâmetro:  
Ø3,3mm / Ø3,5mm



Implantes de diâmetro:  
Ø4,0mm / Ø4,1mm



Implantes de diâmetro:  
Ø5,0mm

## CAPTURA DO IMPLANTE

A captura do implante deve ser realizada com a chave de instalação correspondente ao modelo do implante.



Acoplar a chave de instalação específica do implante à engrenagem/chave bidigital;



Acoplar a chave no implante;



Retirar o implante do berço e levar imediatamente ao alvéolo cirúrgico.

## LINHA COLOSSO EVOLUTION

A embalagem dos implantes Colosso Evolution se apresenta na cor prata, com etiquetas de identificação coloridas no verso da embalagem com modelo, número de lote e informações de fabricação.





# IMPLANTE CONE MORSE



Ø 2,8  
Ang. 10°  
Alt. 2,5



index  
2.0



plat.  
switching



mesmo  
encaixe  
protético



70  
Ncm<sup>1</sup>  
Torque  
máximo



M1.6

Os implantes Cone Morse são cilíndricos com rosca cônica, sua macroestrutura tem um afilamento na porção apical e perfil de rosca dupla que, respectivamente, facilita e confere maior velocidade na inserção dos implantes. Internamente possui encaixe cônico com 10° de angulação, profundidade de 2,5mm, que opcionalmente, pode ser utilizado como Linha Zero (LZ), uma vez que no final da porção cônica possui encaixe/index hexagonal de 2,0 mm. O implante possui rosca interna M1.6 para fixação dos componentes protéticos Cone Morse (CM) e Linha Zero (LZ).

- Produzido em Liga de Titânio Grau V
- Tratamento de Superfície: Jateamento + Ataque Ácido
- Disponível nos diâmetros 3,5mm, 4,0mm e 5,0 mm
- Parafuso Padrão M1.6 para todos os diâmetros
- Cone com 10° de angulação
- Index hexagonal de 2,0mm
- Rosca Dupla
- Afilamento no ápice do implante
- Indicado para todos os tipos de Osso: I, II, III e IV
- Torque máximo de inserção 70N.cm

10  
Ncm<sup>1</sup>



Tapa implante  
acompanha o implante

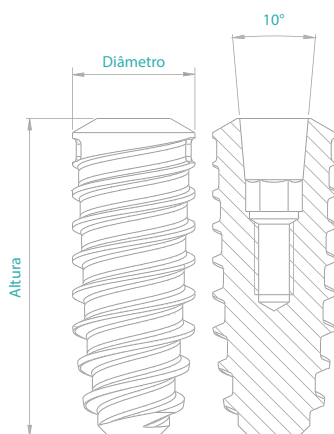

## Reversibilidade Parafuso Sacá Pilar

PSPM-1620



Os componentes protéticos Cone Morse Novo Colosso possuem uma rosca interna que possibilita a fácil remoção dos pilares, facilitando o manuseio e a manutenção da prótese.



Diâmetro (Ø)	8,5mm	10,0mm	11,5mm	13,0mm	14,5mm	16,0mm
3,5	ICM-3508	ICM-3510	ICM-3511	ICM-3513	ICM-3514	ICM-3516
4,0	ICM-4008	ICM-4010	ICM-4011	ICM-4013	ICM-4014	ICM-4016
5,0	ICM-5008	ICM-5010	ICM-5011	ICM-5013	ICM-5014	ICM-5016

## Chaves de instalação CM 2,0mm

CURTA

IHC-2014



MÉDIA

IMCA-2021



LONGA

ILCA-2026



<sup>1</sup> O torque máximo é um valor de segurança para que se preserve a integridade do encaixe do implante.



# COMPONENTES PROTÉTICOS

## CONE MORSE

SOLUÇÃO PROTÉTICA  
CIMENTADA

### CICATRIZADORES

10  
Ncm<sup>1</sup>



CICATRIZADOR REGULAR CM  
CRM-3515; CRM-3530; CRM-3545; CRM-3560.  
Ø 3,5mm | Alt.: 1,5mm; 3mm; 4,5mm e 6mm



CICATRIZADOR ESTÉTICO CM  
CEM-4515; CEM-4530; CEM-4545; CEM-4560.  
Ø 4,5mm | Alt.: 1,5mm; 3mm; 4,5mm e 6mm

### TRANSFERENTE

Com marcações das alturas dos componentes Medens 1,5mm; 3mm; 4,5mm e 6mm

10  
Ncm<sup>1</sup>

PTMA-1621



TRANSFER MOLDEIRA ABERTA CM  
TAM-3512  
Ø 3,5mm

PTMF-1617



TRANSFER MOLDEIRA FECHADA CM  
TFM-3512  
Ø 3,5mm

### ANÁLOGO DO IMPLANTE



ANÁLOGO DOS IMPLANTES CM  
AIM-3510; AIM-4010; AIM-5010  
Ø 3,5mm; 4mm e 5mm



ANÁLOGOS DIGITAIS DOS IMPLANTES CM  
ADM-3510; ADM-4010; ADM-5010  
Ø 3,5mm; 4mm e 5mm

MANÍPULO  
MAD-1616



### PILAR PROTÉTICO

25  
Ncm<sup>1</sup>



Se necessário  
utilizar o  
Saca Pilar

PF-1610



PILAR REGULAR CM  
CURTO RCM-3515; RCM-3530; RCM-3545;  
LONGO RLM-3515; RLM-3530; RLM-3545.  
Ø 3,5mm | Alt.: 1,5mm; 3mm e 4,5mm

PF-1610



PILAR ESTÉTICO CM  
CURTO ECM-4515; ECM-4530; ECM-4545;  
LONGO ELM-4515; ELM-4530; ELM-4545.  
Ø 4,5mm | Alt.: 1,5mm; 3mm e 4,5mm

PF-1610

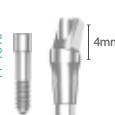

PILAR REGULAR ANGULADO 20° CM  
CURTO ACM-3515; ACM-3530; ACM-3545;  
LONGO ALM-3515; ALM-3530; ALM-3545.  
Ø 3,5mm | Alt.: 1,5mm; 3mm e 4,5mm

CONHEÇA!

Seletor de  
altura

TCM-2060



### COPING

Utilizado para transferência do pilar já instalado.



COPING REGULAR  
CURTO CCR-3506;  
LONGO CLR-3508.

Ø 3,5mm | Alt.: 6mm e 8mm



COPING ESTÉTICO  
CURTO CCE-4506;  
LONGO CLE-4508.

Ø 4,5mm | Alt.: 6mm e 8mm

### ANÁLOGO DO PILAR

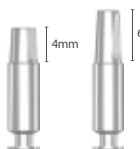

ANÁLOGO PILAR REGULAR E ANGULADO  
CURTO E LONGO  
ARC-3514; ARL-3516.  
Ø 3,5mm

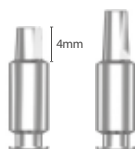

ANÁLOGO PILAR ESTÉTICO  
CURTO E LONGO  
AEC-4514; AEL-4516.  
Ø 4,5mm

<sup>1</sup> O torque máximo é um valor de segurança para que se preserve a integridade do encaixe do implante.





# COMPONENTES PROTÉTICOS

## CONE MORSE

SOLUÇÃO PROTÉTICA  
PARAFUSADA

### MULTI-UNIT

↑  
Se necessário  
utilizar o  
Saca Pilar



25  
Ncm<sup>1</sup>



M1.6  
PTN-1615; PTN-1630; PTN-1645  
Altura específica para cada Pilar

#### CONHEÇA!

Seletor de  
altura

TCM-2060



#### PILAR TRANSMUCOSO MULTI-UNIT CM

TNM-4015; TNM-4030; TNM-4045.

Ø 4mm | Alt.: 1,5mm; 3mm e 4,5mm

- Utilizado para próteses parafusadas múltiplas ou unitárias;
- Confeccionado em liga de titânio;
- Compatível com parafuso saca-pilar;
- Possui 03 alturas de cinta: 1,5mm; 3,0mm e 4,5mm;
- Plataforma Ø 4,0mm
- Aceita divergências de até 10° no eixo de inserção;
- Parafuso de fixação do Multi-Unit rosca M1.6, parafuso de fixação da prótese rosca M2.

### TRANSFERENTE UNITÁRIO

15  
Ncm<sup>1</sup>

PPT-2013



TRANSFER  
MOLDEIRA FECHADA  
NÃO ROTACIONAL  
MULTI-UNIT  
TNFT-4012  
Ø 4mm

PPT-2020

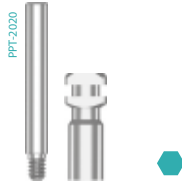

TRANSFER  
MOLDEIRA ABERTA  
NÃO ROTACIONAL  
MULTI-UNIT  
TNAT-4012  
Ø 4mm

### TRANSFERENTE MÚLTIPLO



TRANSFER MOLDEIRA  
FECHADA ROTACIONAL  
MULTI-UNIT  
TRFT-4012  
Ø 4mm

PPT-2020

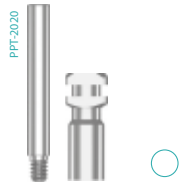

TRANSFER  
MOLDEIRA ABERTA  
ROTACIONAL  
MULTI-UNIT  
TRAT-4012  
Ø 4mm

### PROTETOR

10  
Ncm<sup>1</sup>



clínico

PROTETOR  
TRANSMUCOSO  
MULTI-UNIT  
PPT-4004  
Ø 4mm

### ANÁLOGO



laboratorial

ANÁLOGO  
TRANSMUCOSO  
MULTI-UNIT  
ANR-4010  
Ø 4mm

### ANÁLOGO



digital

ANÁLOGO DIGITAL  
TRANSMUCOSO  
MULTI-UNIT  
ADNR-4010  
Ø 4mm

### MANÍPULO



MANÍPULO DO ANÁLOGO  
DIGITAL  
MAD-2020

### PILARES PROTÉTICOS

UNITÁRIO

15  
Ncm<sup>1</sup>

PPT-2005



PROVISÓRIO NÃO ROTACIONAL  
MULTI-UNIT  
PNNR-4011  
Ø 4mm

PPT-2005



CALCINÁVEL COM LIGA CoCr NÃO  
ROTACIONAL MULTI-UNIT  
LNNR-4010  
Ø 4mm

PPT-2005



CÁLCINÁVEL NÃO  
ROTACIONAL MULTI-UNIT  
CNNR-4010  
Ø 4mm

MÚLTIPLO

30  
Ncm<sup>1</sup>

PPT-2005



PROVISÓRIO ROTACIONAL  
MULTI-UNIT  
PRNR-4011  
Ø 4mm

PPT-2005



CALCINÁVEL COM LIGA CoCr  
ROTACIONAL MULTI-UNIT  
LRNR-4010  
Ø 4mm

PPT-2005



CÁLCINÁVEL ROTACIONAL  
MULTI-UNIT  
CRNR-4010  
Ø 4mm

<sup>1</sup> O torque máximo é um valor de segurança para que se preserve a integridade da peça  
\* Parafuso laboratorial \*\* Parafuso Clínico





# COMPONENTES PROTÉTICOS

## CONE MORSE

SOLUÇÃO PROTÉTICA  
PARAFUSADA

### MINI PILAR PADRÃO 4.8mm



Se necessário  
utilizar o  
Saca Pilar



25  
N.cm<sup>1</sup>



M1.6  
PMP-1610; PMP-1620; PMP-1635; PMP-1640  
Altura específica para cada Pilar

#### CONHEÇA!

Seletor de  
altura

TCM-2060



#### MINI PILAR PADRÃO 4.8mm CM

MPPM-4810; MPPM-4820; MPPM-4830; MPPM-4840  
Plataforma Ø 4,8mm | Alt.: 1,0mm; 2,0mm; 3,0mm e 4,0mm

- Utilizado para próteses parafusadas múltiplas;
- Confeccionado em liga de titânio grau V;
- Compatível com parafuso saca-pilar;
- Possui 04 alturas de cinta: 1,0mm; 2,0mm; 3,0mm e 4,0mm;
- Plataforma padrão Ø 4,8mm;
- Acionado com a Chave Hexagonal Interna 2,0mm IMFCA-2021
- Aceita divergências de até 25° no eixo de inserção.

### MINI PILAR PADRÃO ANGULADO 4.8mm



Se necessário  
utilizar o  
Saca Pilar



25  
N.cm<sup>1</sup>



M1.6  
PF-1610

#### MINI PILAR PADRÃO ANGULADO 4.8mm CM

17° TAPM-1715; TAPM-1730  
30° TAPM-3015; TAPM-3030  
Plataforma Ø 4,8mm | Alt.: 1,5mm e 3,0mm | Âng.: 17° e 30°

- Utilizado para próteses parafusadas múltiplas;
- Confeccionado em liga de titânio grau V;
- Compatível com parafuso saca-pilar;
- Possui 02 alturas de cinta: 1,5mm e 3,0mm;
- Plataforma padrão Ø 4,8mm;
- Disponível nos ângulos de 17° e 30°.

MANÍPULO MINI ANG. MMPA-4800



**OBS:** Os Mini Pilares Padrão 4.8mm reto e angulado compartilham da mesma linha protética por possuírem o mesmo perfil de encaixe.

### TRANSFERENTES

10  
N.cm<sup>1</sup>



TRANSFER  
MOLDEIRA FECHADA  
TFMP-4810

10  
N.cm<sup>1</sup>



TRANSFER  
MOLDEIRA ABERTA  
TMPA-4812

### PROTETOR

10  
N.cm<sup>1</sup>



clínico

PROTETOR  
DO MINI PADRÃO  
4.8MM  
PMIP-4803

### ANÁLOGO



laboratorial

ANÁLOGO  
DO MINI PADRÃO  
4.8MM  
AMPP-4810  
Ø 4mm

### ANÁLOGO



digital

ANÁLOGO DIGITAL  
DO MINI PADRÃO  
4.8MM  
ADMP-4810  
Ø 4mm

### MANÍPULO



MANÍPULO DO ANÁLOGO  
DIGITAL  
MAD-1414

### PILARES PROTÉTICOS

10  
N.cm<sup>1</sup>

PMPP-1404



PROVISÓRIO DO MINI PADRÃO  
PMPP-4810  
Ø 4,8mm

10  
N.cm<sup>1</sup>

PMPP-1404



UCLA CoCr DO MINI PADRÃO  
LMPP-4810  
Ø 4,8mm

10  
N.cm<sup>1</sup>

PMPP-1404



UCLA PLÁSTICO DO MINI  
PADRÃO  
CMPP-4810  
Ø 4,8mm

<sup>1</sup> O torque máximo é um valor de segurança para que se preserve a integridade da peça  
\* Parafuso laboratorial



# COMPONENTES PROTÉTICOS

## CONE MORSE

SOLUÇÃO PROTÉTICA  
OVERDENTURE

### PILAR O´RING

25  
Ncm  
torque  
máximo\*

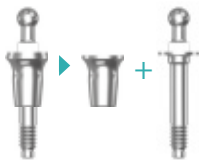

PPROCM-1615;  
PPROCM-1630;  
PPROCM-1645  
Altura específica  
para cada Pilar

Utilizar Chave Quadrada  
CURTA IQC-2014  
MÉDIA IQMCA-2021  
LONGA IQLCA-2026

CONHEÇA!

Seletor de  
altura

TCM-2060



PILAR DE RETENÇÃO O´RING  
POM-4015; POM-4030; POM-4045  
Ø 4mm | Alt.: 1,5mm; 3,0mm; 4,5mm

### PILAR O´RING PERSONALIZÁVEL



MINI PILAR DE RETENÇÃO  
O´RING CALCINÁVEL  
MPPPO-3010

### CÁPSULA FÊMEA O´RING



MINI FÊMEA O´RING  
MFOR-4140

### ESPAÇADORES



ANEL ESPAÇADOR  
EPRO-0001



CÁPSULA ESPAÇADORA  
PROC-0405

### ANEL O´RING



ANÉL O´RING  
BMOR-6497  
Ø 4,1mm

\*O torque máximo é um valor de segurança para que se preserve a integridade da peça

### MODO DE USAR

- 1 - Remover o **Cicatrizador** instalado sobre o implante osseointegrável;
- 2 - Instalar o **Pilar de Retenção O´ring** com cinta transmucosa da mesma altura da fibromucosa, utilizando as Chaves de Instalação de Corpo Único (IQC-2014 / IQMCA-2021 / IQLCA-2026);
- 3 - Acoplar ao Pilar de Retenção a **Cápsula Espaçadora do Pilar de Retenção O´ring** (PROC-0405) e moldar de maneira que a mesma fique acoplada no molde;
- 4 - Remover do molde o cilindro plástico e vaziar o gesso;
- 5 - Obtido o modelo de trabalho, conduzir a confecção da prótese de acordo com as técnicas atuais;
- 6 - Finalizada a confecção da prótese, ainda sem os retentores, instalar a prótese no paciente e ajustá-la, ao longo de tantas seções quantas forem necessárias.

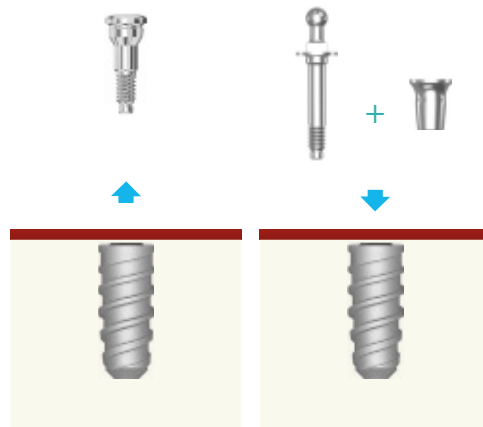

### CAPTURE DA MINI CÁPSULA DE RETENÇÃO (FÊMEA)

- 1 - Acoplar sobre o Pilar de Retenção O´ring o **Anel Espaçador** (EPRO-0001) e a **Mini Cápsula de Retenção** (MFOR-4140)
- 2 - Colocar a prótese em posição e verificar se seu assentamento e conforto está adequado.
- 3 - Preencher o nicho existente na prótese (destinado a receber a Mini Cápsula de Retenção do O´ring) com resina auto polimerizante, numa

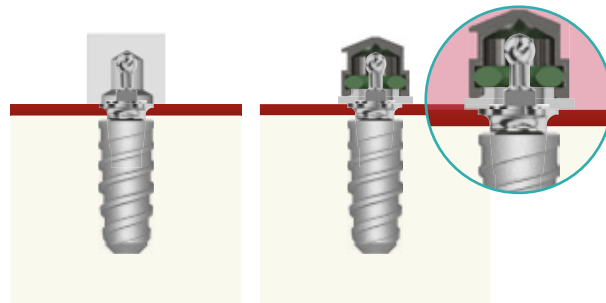

- 4 - Levando a prótese em posição. Pedir ao paciente para ocluir, mantendo a prótese em posição e aguardar a polimerização da resina.
- 5 - Retirar a prótese. Se houver, remover os excessos de resina junto a cápsula metálica de retenção e efetuar o acabamento.
- 6 - Retirar o espaçador do pilar de retenção, instalar a prótese e fazer seu ajuste final.

A sua instalação será bem sucedida mantendo os padrões indicados acima.



# COMPONENTES | CAD/CAM

## CONE MORSE

### CORPO DE ESCANEAMENTO | CM



Direto no implante

10  
N.cm<sup>1</sup>



Se necessário  
utilizar o  
Saca Pilar



CORPO DE ESCANEAMENTO  
JCM-3512  
Ø 3,5mm

Corpo de Escaneamento produzido em Liga de Titânio Grau V.  
O único do mercado com registro na ANVISA, o que permite a  
utilização clínica para escaneamento intra-oral.

### Ti-BASE

O Ti-BASE Medens garante a precisão de encaixe junto ao implante nas coroas  
personalizadas produzidas em sistemas CAD/CAM.  
Produzido em Liga de Titânio Grau V.

Disponível em:  
3 alturas de cinta: 1,5mm | 3,0mm | 4,5mm  
1 altura de cimentação: 4,0mm

Utilizado para: Implante Cone Morse Novo Colosso

### Ti-BASE REGULAR | CM

Ø 3,5mm



1,5



LKRNLN-4015

ALTURA DE CINTA  
3,0



LKRNLN-4030

4,5



LKRNLN-4045

⊗ Não é recomendada a usinagem da conexão Cone Morse

25  
N.cm<sup>1</sup>

### PARAFUSO

25  
N.cm<sup>1</sup>



rosca  
M<sub>1,6</sub>



PARAFUSO DE FIXAÇÃO Cone Morse | CM  
PF-1610

Parafuso de Liga de Titânio Grau V com rosca M1,6  
Acionado através das Chaves Hexagonais de 1,2mm  
Utilizado para fixação clínica (Ti-BASE) e laboratorial (Corpo  
de Escaneamento)

<sup>1</sup> O torque máximo é um valor de segurança para que se preserve a integridade da peça



# COMPONENTES | CAD/CAM

## TRANSMUCOSO MULTI-UNIT

### CORPO DE ESCANEAMENTO MULTI-UNIT



Sobre o pilar

10  
N.cm<sup>1</sup>



CORPO DE ESCANEAMENTO  
JNRMU-4012  
Ø 4,0mm

Corpo de Escaneamento produzido em Liga de Titânio Grau V. O único do mercado com registro na ANVISA, o que permite a utilização clínica para escaneamento intra-oral.

### Ti-BASE

O Ti-BASE Medens garante a precisão de encaixe junto ao implante nas coroas personalizadas produzidas em sistemas CAD/CAM. Produzido em Liga de Titânio Grau V.

Disponível em:  
Diâmetro: 4,0mm  
1 altura de cimentação: 4,0mm

Utilizado para: Transmucoso Multi-Unit Novo Colosso

30  
N.cm<sup>1</sup>

### Ti-BASE NÃO ROTACIONAL Multi-Unit



DIÂMETROS  
Ø 4,0 / 5,0



LKLNNR-4005

Os Ti-BASES de 4,0mm podem ser utilizados para implantes de diâmetros 4,0 e 5,0mm (Plataforma Switching)

✓ É recomendado o uso de Ti-BASE para próteses unitárias.

UNITÁRIO

### Ti-BASE ROTACIONAL Multi-Unit



DIÂMETROS  
Ø 4,0 / 5,0



LKLRNR-4005

Os Ti-BASES de 4,0mm podem ser utilizados para implantes de diâmetros 4,0 e 5,0mm (Plataforma Switching)

✓ É recomendado o uso de Ti-BASE para próteses múltiplas.

MÚLTIPLO

### PARAFUSO

30  
N.cm<sup>1</sup>



PARAFUSO DE FIXAÇÃO  
PPT-2005

Parafuso de Liga de Titânio Grau V com rosca M2 Acionado através das Chaves Hexagonais de 1,2mm Utilizado para fixação clínica (Ti-BASE) e laboratorial (Corpo de Escaneamento)

<sup>1</sup> O torque máximo é um valor de segurança para que se preserve a integridade da peça



# COMPONENTES | CAD/CAM

## MINI PILAR PADRÃO 4.8mm

### CORPO DE ESCANEAMENTO MINI PILAR PADRÃO RETO E ANGULADO



Sobre o pilar

10  
N.cm<sup>1</sup>



CORPO DE ESCANEAMENTO  
JMPP-4812  
Ø 4,8mm

Corpo de Escaneamento produzido em Liga de Titânio Grau V. O único do mercado com registro na ANVISA, o que permite a utilização clínica para escaneamento intra-oral.

### Ti-BASE

O Ti-BASE Medens garante a precisão de encaixe junto ao implante nas coroas personalizadas produzidas em sistemas CAD/CAM. Produzido em Liga de Titâni Grau V.

Disponível em:  
Diâmetro: 4,8mm  
1 altura de cimentação: 4,0mm

Utilizado para: Mini Pilar Padrão 4.8mm

Ti-BASE ROTACIONAL Mini Pilar Padrão 4.8mm  
Ø 4,8mm



DIÂMETROS  
Ø 4,8

✓ É recomendado o uso de Ti-BASE para próteses múltiplas.

MÚLTIPLO



LKLMPP-4805

### PARAFUSO

10  
N.cm<sup>1</sup>



PARAFUSO DE FIXAÇÃO  
PMRP-1404

Parafuso de Liga de Titânio Grau V com rosca M1.4  
Acionado através das Chaves Hexagonais de 1,2mm  
Utilizado para fixação clínica (Ti-BASE) e laboratorial (Corpo de Escaneamento)

rosca  
M<sub>1,4</sub>

<sup>1</sup> O torque máximo é um valor de segurança para que se preserve a integridade da peça



# COMPONENTES | CAD/CAM | 4C CM

## Ti-BASE

10  
N.cm<sup>1</sup>



O design do Ti-Base foi desenvolvido para compatibilidade aos equipamentos Sirona



Contam com diferentes alturas de cinta para proporcionar o melhor resultado estético



Agilidade no workflow do consultório oferecendo ao paciente a possibilidade da restauração rápida e estética com tranquilidade



Possibilita o scanearamento intra-oral com scanbody sobre o Ti-base

! É recomendado adquirir Scanbody Sirona referência NBB 3.4 L  
Scanbodies for Bluecam L - SIRONA REF.6431303  
Scanbodies for Omnicam L - SIRONA REF.6431329

## TI-BASE 4C | CONE MORSE

ALTURA DE CINTA

0,8



TBM-0408

1,5



TBM-0415

3,0



TBM-0430

4,5



TBM-0445

UNITÁRIO

25  
N.cm<sup>1</sup>

## SCANPOST



SPM-4300

## PARAFUSO

25  
N.cm<sup>1</sup>

rosca  
M1,6



PARAFUSO DE FIXAÇÃO Cone Morse | CM  
PF-1610

Parafuso de Liga de Titânio Grau V com rosca M1.6  
Acionado através das Chaves Hexagonais de 1,2mm  
Utilizado para fixação clínica (Ti-BASE).

<sup>1</sup>O torque máximo é um valor de segurança para que se preserve a integridade da peça



# COMPONENTES PROTÉTICOS

## CONE MORSE Linha Zero

SOLUÇÃO PROTÉTICA  
CIMENTADA

### CICATRIZADORES

15  
Ncm<sup>1</sup>



**CICATRIZADOR REGULAR LZ**  
CRHI-3515; CRHI-3530; CRHI-3545;  
CRHI-4015; CRHI-4030; CRHI-4045;  
CRHI-5015; CRHI-5030; CRHI-5045.  
Ø 3,5mm; Ø 4,0mm; Ø 5,0mm | Alt.: 1,5mm; 3mm e 4,5mm



**CICATRIZADOR ESTÉTICO LZ**  
CEI-3515; CEI-3530; CEI-3545;  
CEI-4015; CEI-4030; CEI-4045;  
CEI-5015; CEI-5030; CEI-5045.  
Ø 3,5mm; Ø 4,0mm; Ø 5,0mm | Alt.: 1,5mm; 3mm e 4,5mm

### TRANSFERENTE

Com marcações das alturas dos componentes Medens 1,5mm; 3mm; 4,5mm e 6mm

10  
Ncm<sup>1</sup>

PTMA-1621



**TRANSFER MOLDEIRA ABERTA LZ**  
TAI-3512; TAI-4012; TAI-5012.  
Ø 3,5mm; Ø 4,0mm; Ø 5,0mm

PTMF-1617

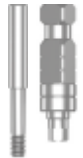

**TRANSFER MOLDEIRA FECHADA LZ**  
TFI-3512; TFI-4012; TFI-5012.  
Ø 3,5mm; Ø 4,0mm; Ø 5,0mm

### ANÁLOGO DO IMPLANTE



**ANÁLOGO DOS IMPLANTES CM**  
AIM-3510; AIM-4010; AIM-5010  
Ø 3,5mm; 4mm e 5mm



**ANÁLOGOS DIGITAIS DOS IMPLANTES CM**  
ADM-3510; ADM-4010; ADM-5010  
Ø 3,5mm; 4mm e 5mm

**MANÍPULO**  
MAD-1616



### PILAR PROTÉTICO

25  
Ncm<sup>1</sup>

PF-1610

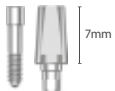

7mm

PF-1610

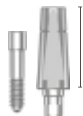

10mm

PF-1610

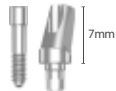

7mm

PF-1610



10mm

**PILAR REGULAR LZ**  
CURTO RCI-3507; RCI-4007; RCI-5007;  
LONGO RLI-3510; RLI-4010; RLI-5010.  
Ø 3,5mm; 4,0mm e 5,0mm

**PILAR REGULAR ANGULADO 20° LZ**  
CURTO ACHI-3507; ACHI-4007; ACHI-5007;  
LONGO ALHI-3510; ALHI-4010; ALHI-5010.  
Ø 3,5mm; 4,0mm e 5,0mm

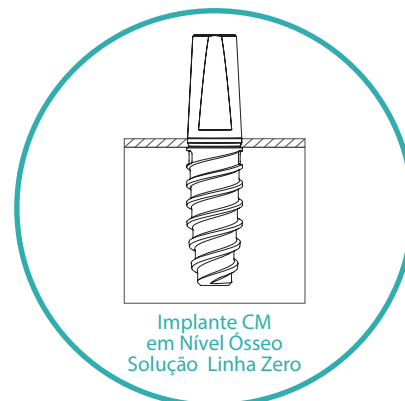
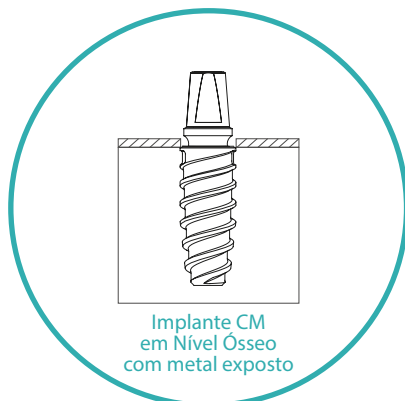

<sup>1</sup>O torque máximo é um valor de segurança para que se preserve a integridade da peça



# COMPONENTES PROTÉTICOS

## CONE MORSE Linha Zero

SOLUÇÃO PROTÉTICA  
MISTA

### CICATRIZADORES

15  
Ncm<sup>1</sup>



**CICATRIZADOR REGULAR LZ**  
CRHI-3515; CRHI-3530; CRHI-3545;  
CRHI-4015; CRHI-4030; CRHI-4045;  
CRHI-5015; CRHI-5030; CRHI-5045.  
Ø 3,5mm; Ø 4,0mm; Ø 5,0mm | Alt.: 1,5mm; 3mm; 4,5mm



**CICATRIZADOR ESTÉTICO LZ**  
CEI-3515; CEI-3530; CEI-3545;  
CEI-4015; CEI-4030; CEI-4045;  
CEI-5015; CEI-5030; CEI-5045.  
Ø 3,5mm; Ø 4,0mm; Ø 5,0mm | Alt.: 1,5mm; 3mm; 4,5mm

### TRANSFERENTE

Com marcações das alturas dos componentes Medens 1,5mm; 3mm; 4,5mm e 6mm

10  
Ncm<sup>1</sup>

PTMA-1621



**TRANSFER MOLDEIRA ABERTA LZ**  
TAI-3512; TAI-4012; TAI-5012.  
Ø 3,5mm; Ø 4,0mm; Ø 5,0mm

PTMF-1617



**TRANSFER MOLDEIRA FECHADA LZ**  
TFI-3512; TFI-4012; TFI-5012.  
Ø 3,5mm; Ø 4,0mm; Ø 5,0mm

### ANÁLOGO DO IMPLANTE



**ANÁLOGO DOS IMPLANTES CM**  
AIM-3510; AIM-4010; AIM-5010  
Ø 3,5mm; 4mm e 5mm



**ANÁLOGOS DIGITAIS DOS IMPLANTES CM**  
ADM-3510; ADM-4010; ADM-5010  
Ø 3,5mm; 4mm e 5mm

**MANÍPULO**  
MAD-1616



### PILAR PROTÉTICO

10  
Ncm<sup>1</sup>

25  
Ncm<sup>1</sup>

PTMA-1621



**PILAR PROVISÓRIO  
NÃO ROTACIONAL LZ**  
PNI-3511; PNI-4011; PNI-5011.  
Ø 3,5mm; 4,0mm e 5,0mm

PTMA-1621



**PILAR CALCINÁVEL COM LIGA EM CoCr  
NÃO ROTACIONAL LZ**  
LNI-3511; LNI-4011; LNI-5011.  
Ø 3,5mm; 4,0mm e 5,0mm

PTMA-1621



**PILAR CALCINÁVEL  
NÃO ROTACIONAL LZ**  
CNI-3511; CNI-4011; CNI-5011.  
Ø 3,5mm; 4,0mm e 5,0mm

PTMA-1621



**PILAR PROVISÓRIO  
ROTACIONAL LZ**  
PRI-3511; PRI-4011; PRI-5011.  
Ø 3,5mm; 4,0mm e 5,0mm

PTMA-1621



**PILAR CALCINÁVEL COM LIGA EM CoCr  
ROTACIONAL LZ**  
LRI-3511; LRI-4011; LRI-5011.  
Ø 3,5mm; 4,0mm e 5,0mm

PTMA-1621



**PILAR CALCINÁVEL  
ROTACIONAL LZ**  
CRI-3511; CRI-4011; CRI-5011.  
Ø 3,5mm; 4,0mm e 5,0mm

<sup>1</sup>O torque máximo é um valor de segurança para que se preserve a integridade da peça





# COMPONENTES | CAD/CAM

## CONE MORSE | Linha zero

### CORPO DE ESCANEAMENTO LZ



Direto no implante

10  
N.cm<sup>1</sup>



CORPO DE ESCANEAMENTO  
JLZ-3512  
Ø 3,5mm

Corpo de Escaneamento produzido em Liga de Titânio Grau V. O único do mercado com registro na ANVISA, o que permite a utilização clínica para escaneamento intra-oral.

### Ti-BASE

O Ti-BASE Medens garante a precisão de encaixe junto ao implante nas coroas personalizadas produzidas em sistemas CAD/CAM. Produzido em Liga de Titânio Grau V.

Disponível em:  
2 diâmetros: 3,5mm | 4,0mm  
1 alturas de cimentação: 4mm

Utilizado para: Implante Cone Morse Novo Colosso | LINHA ZERO

25  
N.cm<sup>1</sup>

Ti-BASE NÃO ROTACIONAL CM | LZ  
Ø 3,5mm | Ø 4,5mm



DIÂMETROS  
Ø 3,5      Ø 4,0 / 5,0



LKNLI-3504



LKNLI-4004

Os Ti-BASES de 4,0mm podem ser utilizados para implantes de diâmetros 4,0 e 5,0mm (Plataforma Switching)

✓ É recomendado o uso de Ti-BASE para próteses unitárias.

UNITÁRIO

Ti-BASE ROTACIONAL CM | LZ  
Ø 3,5mm | Ø 4,5mm



DIÂMETROS  
Ø 3,5      Ø 4,0 / 5,0



LKRLI-3504



LKRLI-4004

Os Ti-BASES de 4,0mm podem ser utilizados para implantes de diâmetros 4,0 e 5,0mm (Plataforma Switching)

✓ É recomendado o uso de Ti-BASE para próteses múltiplas.

MÚLTIPLO

### PARAFUSO

25  
N.cm<sup>1</sup>



PARAFUSO DE FIXAÇÃO Cone Morse | CM  
PF-1610

Parafuso de Liga de Titânio Grau V com rosca M1,6. Acionado através das Chaves Hexagonais de 1,2mm. Utilizado para fixação clínica (Ti-BASE) e laboratorial (Corpo de Escaneamento)



rosca  
M<sub>1,6</sub>

<sup>1</sup> O torque máximo é um valor de segurança para que se preserve a integridade da peça



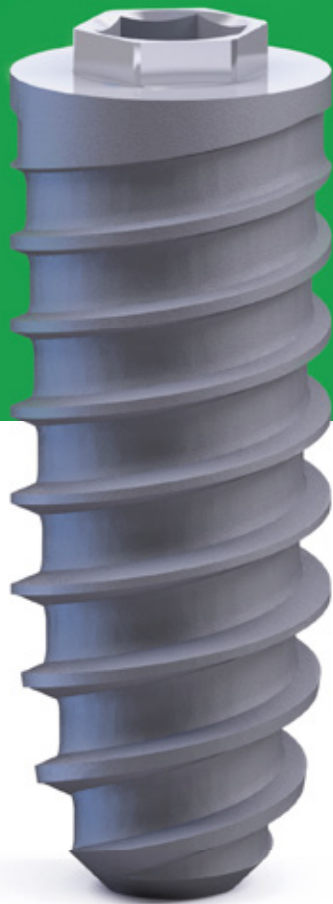

# IMPLANTE HEXÁGONO EXTERNO



torque interno



hex. 2.1



plat. switching



mesmo encaixe protético



70 Ncm torque máximo



M2

Os implantes Hexágono Externo são cilíndricos com rosca cônica, sua macroestrutura tem um afilamento na porção apical e perfil de rosca dupla que, respectivamente, facilita e confere maior velocidade na inserção dos implantes. O encaixe Hexágono Externo possui de 0,7mm de altura por 2,7mm de largura, e um hexágono interno de 1,5mm de profundidade por 2,1mm de largura para inserção do implante por torque interno.

- Produzido em Liga de Titânio Grau V
- Tratamento de Superfície: Jateamento + Ataque Ácido
- Disponível nos diâmetros 3,5mm, 4,1mm e 5,0mm
- Parafuso padrão M2 para todos os diâmetros
- Hexágono Externo padrão mercado 2,7x0,7mm para todos os diâmetros
- Torque interno hexagonal de 2,1mm preservar a integridade do encaixe
- Possibilita técnica Switching
- Rosca dupla progressiva
- Afilamento no ápice do implante
- Indicado para todos os tipos de Osso: I, II, III e IV
- Torque máximo de inserção 70N.cm



Tapa implante acompanha o implante

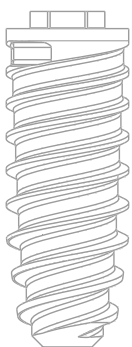
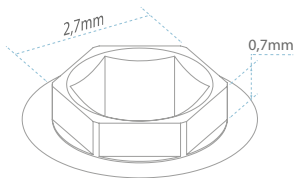

Diâmetro (Ø)	7,0mm	8,5mm	10,0mm	11,5mm	13,0mm	14,5mm	16,0mm
3,5	IHEN-3507	IHEN-3508	IHEN-3510	IHEN-3511	IHEN-3513	IHEN-3514	IHEN-3516
4,1	IHEN-4007	IHEN-4008	IHEN-4010	IHEN-4011	IHEN-4013	IHEN-4014	IHEN-4016
5,0	IHEN-5006	IHEN-5007	IHEN-5008	IHEN-5010	IHEN-5011	IHEN-5013	IHEN-5016

## Chaves de instalação HE 2,1mm

CURTA  
IHC-2114



MÉDIA  
IMCA-2121



LONGA  
ILCA-2126



<sup>1</sup>O torque máximo é um valor de segurança para que se preserve a integridade do encaixe do implante.



# COMPONENTES PROTÉTICOS HEXÁGONO EXTERNO

SOLUÇÃO PROTÉTICA  
CIMENTADA

## CICATRIZADORES

20  
Ncm<sup>1</sup>



**CICATRIZADOR REGULAR HE**  
CRE-3515; CRE-3530; CRE-3545;  
CRE-4015; CRE-4030; CRE-4045;  
CRE-5015; CRE-5030; CRE-5045.  
Ø 3,5mm; Ø 4,1mm; Ø 5,0mm | Alt.: 1,5mm; 3,0mm e 4,5mm



**CICATRIZADOR ESTÉTICO HE**  
CEE-3515; CEE-3530; CEE-3545;  
CEE-4015; CEE-4030; CEE-4045;  
CEE-5015; CEE-5030; CEE-5045.  
Ø 3,5mm; Ø 4,1mm; Ø 5,0mm | Alt.: 1,5mm; 3,0mm e 4,5mm

## TRANSFERENTE

Com marcações das alturas dos componentes Medens 1,5mm; 3mm; 4,5mm e 6mm

15  
Ncm<sup>1</sup>

PTMAE-2021



**TRANSFER MOLDEIRA ABERTA HE**  
TAE-3512; TAE-4012; TAE-5012.  
Ø 3,5mm; 4,1mm e 5,0mm

PTMFE-2017



**TRANSFER MOLDEIRA FECHADA HE**  
TFE-3512; TFE-4012; TFE-5012.  
Ø 3,5mm; 4,1mm e 5,0mm

## ANÁLOGO DO IMPLANTE



**ANÁLOGO IMPLANTES HE**  
ACIHE-3510; ACIHE-4110; ACIHE-5010.  
Ø 3,5mm; 4,1mm e 5,0mm



**ANÁLOGOS DIGITAIS DOS IMPLANTES HE**  
ADE-3510; ADE-4110; ADE-5010  
Ø 3,5mm; 4mm e 5mm

**MANÍPULO**  
MAD-2020



## PILAR PROTÉTICO

30  
Ncm<sup>1</sup>

PPP-2085



7mm

PPP-2085



10mm

**PILAR REGULAR HE**  
CURTO RCHE-3507; RCHE-4007; RCHE-5007;  
LONGO RLHE-3510; RLHE-4010; RLHE-5010.  
Ø 3,5mm; 4,1mm e 5mm

PPP-2085



7mm

PPP-2085



10mm

**PILAR ESTÉTICO HE**  
CURTO ECE-3507; ECE-4007; ECE-5007  
LONGO ELE-3510; ELE-4010; ELE-5010.  
Ø 3,5mm; 4,1mm e 5mm | Perfil estético Ø 4,5mm; 4,6mm e 5,5mm

PPP-2085



6mm

PPP-2085



9mm

**PILAR REGULAR ANGULADO 20° HE**  
CURTO ACHE-3507; ACHE-4007; ACHE-5007;  
LONGO ALHE-3510; ALHE-4010; ALHE-5010.  
Ø 3,5mm; 4,1mm e 5,0mm

<sup>1</sup> El par máximo es un valor de seguridad para preservar la integridad del acoplamiento del implante.



# COMPONENTES PROTÉTICOS HEXÁGONO EXTERNO

SOLUÇÃO PROTÉTICA  
MISTA

## CICATRIZADORES

20  
Ncm<sup>1</sup>



**CICATRIZADOR REGULAR HE**  
CRE-3515; CRE-3530; CRE-3545;  
CRE-4015; CRE-4030; CRE-4045;  
CRE-5015; CRE-5030; CRE-5045.  
Ø 3,5mm; Ø 4,1mm; Ø 5,0mm | Alt.: 1,5mm; 3,0mm e 4,5mm



**CICATRIZADOR ESTÉTICO HE**  
CEE-3515; CEE-3530; CEE-3545;  
CEE-4015; CEE-4030; CEE-4045;  
CEE-5015; CEE-5030; CEE-5045.  
Ø 3,5mm; Ø 4,1mm; Ø 5,0mm | Alt.: 1,5mm; 3,0mm e 4,5mm

## TRANSFERENTE

Com marcações das alturas dos componentes Medens 1,5mm; 3mm; 4,5mm e 6mm

15  
Ncm<sup>1</sup>

PTMAE-2021



**TRANSFER MOLDEIRA ABERTA HE**  
TAE-3512; TAE-4012; TAE-5012.  
Ø 3,5mm; 4,1mm e 5,0mm

PTMFE-2017



**TRANSFER MOLDEIRA FECHADA HE**  
TFE-3512; TFE-4012; TFE-5012.  
Ø 3,5mm; 4,1mm e 5,0mm

## ANÁLOGO IMPLANTE



**ANÁLOGO IMPLANTES HE**  
ACIHE-3510; ACIHE-4110; ACIHE-5010.  
Ø 3,5mm; 4,1mm e 5,0mm



**ANÁLOGOS DIGITAIS DOS IMPLANTES HE**  
ADE-3510; ADE-4110; ADE-5010  
Ø 3,5mm; 4,1mm e 5mm

**MANÍPULO**  
MAD-2020



## PILAR PROTÉTICO

15  
Ncm<sup>1</sup>

30  
Ncm<sup>1</sup>

PTMAE-2021



**PILAR PROVISÓRIO NÃO ROTACIONAL HE**  
PNE-3511; PNE-4011; PNE-5011.  
Ø 3,5mm; 4,1mm e 5,0mm

PTMAE-2021



**CALCINÁVEL COM TERMINAÇÃO EM CoCr NÃO ROTACIONAL HE**  
LNE-3511; LNE-4011; LNE-5011.  
Ø 3,5mm; 4,1mm e 5,0mm

PTMAE-2021



**CALCINÁVEL NÃO ROTACIONAL HE**  
CNE-3511; CNE-4011; CNE-5011.  
Ø 3,5mm; 4,1mm e 5,0mm

PTMAE-2021



**PILAR PROVISÓRIO ROTACIONAL HE**  
PRE-3511; PRE-4011; PRE-5011.  
Ø 3,5mm; 4,1mm e 5,0mm

PTMAE-2021



**CALCINÁVEL COM TERMINAÇÃO EM CoCr ROTACIONAL HE**  
LRE-3511; LRE-4011; LRE-5011.  
Ø 3,5mm; 4,1mm e 5,0mm

PTMAE-2021



**CALCINÁVEL ROTACIONAL HE**  
CRE-3511; CRE-4011; CRE-5011.  
Ø 3,5mm; 4,1mm e 5,0mm

<sup>1</sup> O torque máximo é um valor de segurança para que se preserve a integridade da peça  
\* Parafuso laboratorial \*\* Parafuso Clínico



# COMPONENTES PROTÉTICOS HEXÁGONO EXTERNO

SOLUÇÃO PROTÉTICA  
PARAFUSADA

## MULTI-UNIT



PILAR TRANSMUCOSO  
MULTI-UNIT HE  
TNE-3515; TNE-3530; TNE-3545;  
TNE-4015; TNE-4030; TNE-4045;  
TNE-5015; TNE-5030; TNE-5045.

Ø 3,5mm, 4,1mm e 4,1mm  
Alt: 1,5mm; 3,0mm e 4,5mm

- Utilizado para próteses parafusadas múltiplas ou unitárias;
- Confeccionado em liga de titânio grau V;
- Possui 03 alturas de cinta: 1,5mm; 3,0mm e 4,5mm;
- Possui 03 diâmetros: 3,5mm; 4,1mm e 5,0mm
- Aceita divergências de até 10° no eixo de inserção;
- Parafuso de fixação do Multi-Unit rosca M2, parafuso de fixação da prótese rosca M2.

## TRANSFERENTE UNITÁRIO



TRANSFER  
MOLDEIRA FECHADA  
NÃO ROTACIONAL  
MULTI-UNIT  
TNFT-4012; TNFT-5012  
Ø 4mm e Ø 5mm

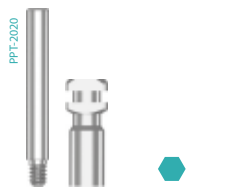

TRANSFER  
MOLDEIRA ABERTA  
NÃO ROTACIONAL  
MULTI-UNIT  
TNAT-4012; TNAT-5012  
Ø 4mm e Ø 5mm

## TRANSFERENTE MÚLTIPLO



TRANSFER MOLDEIRA  
FECHADA ROTACIONAL  
MULTI-UNIT  
TRFT-4012; TRFT-5012  
Ø 4mm e Ø 5mm

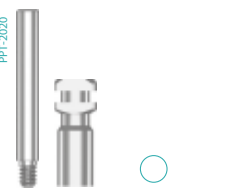

TRANSFER  
MOLDEIRA ABERTA  
ROTACIONAL  
MULTI-UNIT  
TRAT-4012; TRAT-5012  
Ø 4mm e Ø 5mm

## PROTETOR



PROTETOR  
TRANSMUCOSO  
MULTI-UNIT  
PPT-4004; PPT-5004  
Ø 4mm e Ø 5mm

## ANÁLOGO



ANÁLOGO  
TRANSMUCOSO  
MULTI-UNIT  
ANR-4010; ANR-5010  
Ø 4mm e Ø 5mm

## ANÁLOGO



ANÁLOGO DIGITAL  
TRANSMUCOSO  
MULTI-UNIT  
ADNR-4010; ADNR-5010  
Ø 4mm e Ø 5mm

## MANÍPULO



MANÍPULO DO ANÁLOGO  
DIGITAL  
MAD-2020

## PILARES PROTÉTICOS

UNITÁRIO



PROVISÓRIO NÃO ROTACIONAL  
MULTI-UNIT  
PNNR-4011; PNNR-5011  
Ø 4mm e Ø 5mm



CALCINÁVEL COM LIGA CoCr NÃO  
ROTACIONAL MULTI-UNIT  
LNNR-4010; LNNR-5010  
Ø 4mm e Ø 5mm



CALCINÁVEL NÃO  
ROTACIONAL MULTI-UNIT  
CNNR-4010; CNNR-5010  
Ø 4mm e Ø 5mm

MÚLTIPLO



PROVISÓRIO ROTACIONAL  
MULTI-UNIT  
PRNR-4011; PRNR-5011  
Ø 4mm e Ø 5mm



CALCINÁVEL COM LIGA CoCr  
ROTACIONAL MULTI-UNIT  
LRNR-4010; LRNR-5010  
Ø 4mm e Ø 5mm



CALCINÁVEL ROTACIONAL  
MULTI-UNIT  
CRNR-4010; CRNR-5010  
Ø 4mm e Ø 5mm

<sup>1</sup> O torque máximo é um valor de segurança para que se preserve a integridade da peça  
\* Parafuso laboratorial \*\* Parafuso Clínico



# COMPONENTES PROTÉTICOS HEXÁGONO EXTERNO

SOLUÇÃO PROTÉTICA  
PARAFUSADA

## MINI PILAR PADRÃO 4.8mm

25  
Ncm<sup>1</sup>



S  
plat.  
switching

MINI PILAR PADRÃO 4.8mm HE  
MPPE-3510; MPPE-3520; MPPE-3530; MPPE-3540  
MPPE-4010; MPPE-4020; MPPE-4030; MPPE-4040  
Ø 3,5mm e Ø 4,1mm | Plataforma Ø 4,8mm | Alt.: 1,0mm; 2,0mm; 3,0mm e 4,0mm

### CONHEÇA!

Seletor de  
altura

TCE-2160



- Utilizado para próteses parafusadas múltiplas;
- Confeccionado em liga de titânio grau V;
- Disponível para implantes: Ø 3,5mm e Ø 4,1mm;
- Possui 04 alturas de cinta: 1,0mm; 2,0mm; 3,0mm e 4,0mm;
- Plataforma padrão Ø 4,8mm;
- Acionado com a Chave Hexagonal Interna 2,0mm IMFCA-2021;
- Aceita divergências de até 25° no eixo de inserção;
- Para implantes de 5,0mm utilizar plataforma switching.

## MINI PILAR PADRÃO ANGULADO 4.8mm

S  
plat.  
switching



25  
Ncm<sup>1</sup>



M2  
PPTAE-2008

MINI PILAR PADRÃO ANGULADO 4.8mm HE  
Ø 3,5mm / 17° TAPE-31720; TAPE-31740  
Ø 4,1mm / 17° TAPE-41720; TAPE-41740  
Ø 3,5mm / 30° TAPE-33020; TAPE-33040  
Ø 4,1mm / 30° TAPE-43020; TAPE-43040  
Ø 3,5mm e Ø 4,1mm | Plataforma Ø 4,8mm | Alt.: 2,0mm e 4,0mm | Âng.: 17° e 30°

- Utilizado para próteses parafusadas múltiplas;
- Confeccionado em liga de titânio grau V;
- Disponível para implantes : Ø 3,5mm e Ø 4,1mm;
- Possui 02 alturas de cinta: 2,0mm e 4,0mm;
- Plataforma padrão Ø 4,8mm;
- Disponível nos ângulos de 17° e 30°;
- Para implantes de 5,0mm utilizar plataforma switching.

MANÍPULO MINI ANG. MMPA-4800



OBS: Os Mini Pilares Padrão 4.8mm reto e angulado compartilham da mesma linha protética por possuírem o mesmo perfil de encaixe.

## TRANSFERENTES

10  
Ncm<sup>1</sup>



TRANSFER  
MOLDEIRA FECHADA  
TFMP-4810

PLTDRP-1416



TRANSFER  
MOLDEIRA ABERTA  
TMPA-4812

## PROTETOR

10  
Ncm<sup>1</sup>



clínico

PROTETOR  
DO MINI PADRÃO  
4.8MM  
PMIP-4803

## ANÁLOGO



laboratorial

ANÁLOGO  
DO MINI PADRÃO  
4.8MM  
AMPP-4810  
Ø 4mm

## ANÁLOGO



digital

ANÁLOGO DIGITAL  
DO MINI PADRÃO  
4.8MM  
ADMP-4810  
Ø 4mm

## MANÍPULO



MANÍPULO DO ANÁLOGO  
DIGITAL  
MAD-1414

## PILARES PROTÉTICOS

10  
Ncm<sup>1</sup>

PVRRP-1404



PROVISÓRIO DO MINI PADRÃO  
PMPP-4810  
Ø 4,8mm

10  
Ncm<sup>1</sup>

PVRRP-1404



UCLA CoCr DO MINI PADRÃO  
LMPP-4810  
Ø 4,8mm

10  
Ncm<sup>1</sup>

PVRRP-1404



UCLA PLÁSTICO DO MINI  
PADRÃO  
CMPP-4810  
Ø 4,8mm

<sup>1</sup> O torque máximo é um valor de segurança para que se preserve a integridade da peça Parafuso laboratorial



# COMPONENTES PROTÉTICOS HEXÁGONO EXTERNO

SOLUÇÃO PROTÉTICA  
OVERDENTURE

## PILAR O´RING

30  
Nem



Utilizar Chave para Corpo Único  
CURTA IQC-2014  
MÉDIA IQMCA-2021  
LONGA IQLCA-2026

CONHEÇA!

Seletor de altura

TCE-2160



### PILAR DE RETENÇÃO O´RING

POE-3515; POE-3530; POE-3545  
POE-4015; POE-4030; POE-4045  
POE-5015; POE-5030; POE-5045

Ø 3,5mm; Ø 4,1mm e Ø 5,0mm | Alt.: 1,5mm; 3,0mm; 4,5mm

## PILAR O´RING PERSONALIZÁVEL



MINI PILAR DE RETENÇÃO  
O´RING CALCINÁVEL  
MPPO-3010

## CÁPSULA FÊMEA O´RING



MINI FÊMEA O´RING  
MFOR-4140

## ESPAÇADORES



ANEL ESPAÇADOR  
EPRO-0001



CÁPSULA ESPAÇADORA  
PROC-0405

## ANEL O´RING



ANÉL O´RING  
BMOR-6497  
Ø 4,1mm

<sup>1</sup> O torque máximo é um valor de segurança para que se preserve a integridade da peça

## MODO DE USAR

- 1 - Remover o **Cicatrizador** instalado sobre o implante osseointegrável;
- 2 - Instalar o **Pilar de Retenção O´ring** com cinta transmucosa da mesma altura da fibromucosa, utilizando as Chaves de Instalação de Corpo Único (IQC-2014 / IQMCA-2021 / IQLCA-2026);
- 3 - Acoplar ao Pilar de Retenção a **Cápsula Espaçadora do Pilar de Retenção O´ring (PROC-0405)** e moldar de maneira que a mesma fique acoplada no molde;
- 4 - Remover do molde o cilindro plástico e vaziar o gesso;
- 5 - Obtido o modelo de trabalho, conduzir a confecção da prótese de acordo com as técnicas atuais;
- 6 - Finalizada a confecção da prótese, ainda sem os retentores, instalar a prótese no paciente e ajustá-la, ao longo de tantas seções quantas forem necessárias.

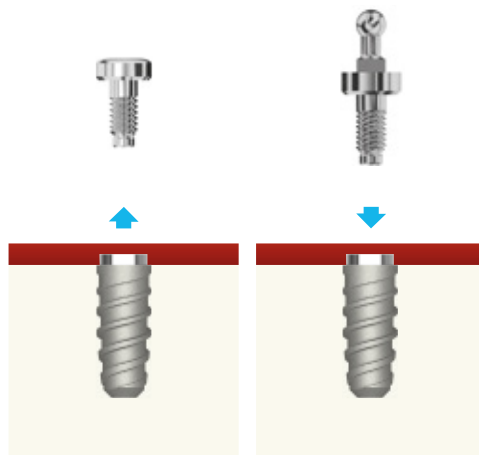

### CAPTURE DA MINI CÁPSULA DE RETENÇÃO (FÊMEA)

- 1 - Acoplar sobre o Pilar de Retenção O´ring o Anel Espaçador (EPRO-0001) e a Mini Cápsula de Retenção (MFOR-4140)
- 2 - Colocar a prótese em posição e verificar se seu assentamento e conforto está adequado.
- 3 - Preencher o nicho existente na prótese (destinado a receber a Mini Cápsula de Retenção do O´ring) com resina auto polimerizante, numa consistência fluida.

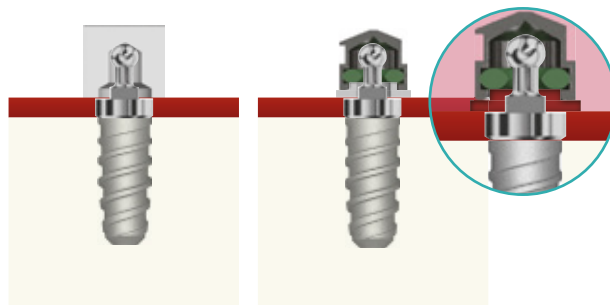

- 4 - Levantar a prótese em posição. Pedir ao paciente para ocluir, mantendo a prótese em posição e aguardar a polimerização da resina.
- 5 - Retirar a prótese. Se houver, remover os excessos de resina junto a cápsula metálica de retenção e efetuar o acabamento.
- 6 - Retirar o espaçador do pilar de retenção, instalar a prótese e fazer seu ajuste final.

A sua instalação será bem sucedida mantendo os padrões indicados acima.



# COMPONENTES CAD/CAM HEXÁGONO EXTERNO | HE

## CORPO DE ESCANEAMENTO HE



Direto no implante

10  
N.cm<sup>1</sup>



CORPO DE ESCANEAMENTO  
JHE-3512  
Ø 3,5mm

Corpo de Escaneamento produzido em Liga de Titânio Grau V. O único do mercado com registro na ANVISA, o que permite a utilização clínica para escaneamento intra-oral.

## Ti-BASE

O Ti-BASE Medens garante a precisão de encaixe junto ao implante nas coroas personalizadas produzidas em sistemas CAD/CAM. Produzido em Liga de Titânio Grau V.

Disponível em:  
2 diâmetros: 3,5mm | 4,1mm  
1 altura de cimentação: 4,0mm

Utilizado para: implante Novo Colosso Hexágono Externo

30  
N.cm<sup>1</sup>

## Ti-BASE NÃO ROTACIONAL | HE



DIÂMETROS  
Ø 3,5      Ø 4,1 / 5,0



LKNLE-3504



LKNLE-4004

Os Ti-BASES de 4,1mm podem ser utilizados para implantes de diâmetros 4,1 e 5,0mm (Plataforma Switching)

✓ É recomendado o uso de Ti-BASE para próteses unitárias.

UNITÁRIO

## Ti-BASE ROTACIONAL | HE



DIÂMETROS  
Ø 3,5      Ø 4,1 / 5,0



LKRLE-3504



LKRLE-4004

Os Ti-BASES de 4,1mm podem ser utilizados para implantes de diâmetros 4,1 e 5,0mm (Plataforma Switching)

✓ É recomendado o uso de Ti-BASE para próteses múltiplas.

MÚLTIPLO

## PARAFUSO

30  
N.cm<sup>1</sup>



PARAFUSO DE FIXAÇÃO  
PPP-2085

Parafuso de Liga de Titânio Grau V com rosca M2 Acionado através das Chaves Hexagonais de 1,2mm Utilizado para fixação clínica (Ti-BASE) e laboratorial (Corpo de Escaneamento)

<sup>1</sup> O torque máximo é um valor de segurança para que se preserve a integridade da peça





# COMPONENTES CAD/CAM TRANSMUCOSO MULTI-UNIT

## CORPO DE ESCANEAMENTO MULTI-UNIT



Sobre o pilar

10  
N.cm<sup>1</sup>



CORPO DE ESCANEAMENTO  
JNRMU-4012  
Ø 4,0mm

Corpo de Escaneamento produzido em Liga de Titânio Grau V. O único do mercado com registro na ANVISA, o que permite a utilização clínica para escaneamento intra-oral.

## Ti-BASE

O Ti-BASE Medens garante a precisão de encaixe junto ao implante nas coroas personalizadas produzidas em sistemas CAD/CAM. Produzido em Liga de Titânio Grau V.

Disponível em:  
Diâmetro: 4,0mm  
1 altura de cimentação: 4,0mm

Utilizado para: Transmucoso Multi-Unit Novo Colosso

30  
N.cm<sup>1</sup>

Ti-BASE NÃO ROTACIONAL Multi-Unit



DIÂMETROS  
Ø 4,0 / 5,0



LKLNNR-4005

Os Ti-BASES de 4,0mm podem ser utilizados para implantes de diâmetros 4,0 e 5,0mm (Plataforma Switching)

✓ É recomendado o uso de Ti-BASE para próteses unitárias.

UNITÁRIO

Ti-BASE ROTACIONAL Multi-Unit



DIÂMETROS  
Ø 4,0 / 5,0



LKLRNR-4005

Os Ti-BASES de 4,0mm podem ser utilizados para implantes de diâmetros 4,0 e 5,0mm (Plataforma Switching)

✓ É recomendado o uso de Ti-BASE para próteses múltiplas.

MÚLTIPLO

## PARAFUSO

30  
N.cm<sup>1</sup>



PARAFUSO DE FIXAÇÃO  
PPT-2005

Parafuso de Liga de Titânio Grau V com rosca M2 Acionado através das Chaves Hexagonais de 1,2mm Utilizado para fixação clínica (Ti-BASE) e laboratorial (Corpo de Escaneamento)



<sup>1</sup> O torque máximo é um valor de segurança para que se preserve a integridade da peça



# COMPONENTES CAD/CAM

## MINI PILAR PADRÃO 4.8mm

### CORPO DE ESCANEAMENTO MINI PILAR PADRÃO RETO E ANGULADO



Sobre o pilar

10  
N.cm<sup>1</sup>



CORPO DE ESCANEAMENTO  
JMPP-4812  
Ø 4,8mm

Corpo de Escaneamento produzido em Liga de Titânio Grau V. O único do mercado com registro na ANVISA, o que permite a utilização clínica para escaneamento intra-oral.

### Ti-BASE

O Ti-BASE Medens garante a precisão de encaixe junto ao implante nas coroas personalizadas produzidas em sistemas CAD/CAM. Produzido em Liga de Titâni Grau V.

Disponível em:  
Diâmetro: 4,8mm  
1 altura de cimentação: 4,0mm

Utilizado para: Mini Pilar Padrão 4.8mm

Ti-BASE ROTACIONAL Mini Pilar Padrão 4.8mm  
Ø 4,8mm



DIÂMETROS  
Ø 4,8



LKLMPP-4805

✓ É recomendado o uso de Ti-BASE para próteses múltiplas.

MÚLTIPLO

### PARAFUSO

10  
N.cm<sup>1</sup>

rosca  
M<sub>1,4</sub>



PARAFUSO DE FIXAÇÃO  
PMRP-1404

Parafuso de Liga de Titânio Grau V com rosca M1.4 Acionado através das Chaves Hexagonais de 1,2mm Utilizado para fixação clínica (Ti-BASE) e laboratorial (Corpo de Escaneamento)

<sup>1</sup> O torque máximo é um valor de segurança para que se preserve a integridade da peça



# COMPONENTES | CAD/CAM | 4C HE

## Ti-BASE

10  
N.cm<sup>1</sup>



O design do Ti-Base foi desenvolvido para compatibilidade aos equipamentos Sirona



Contam com diferentes alturas de cinta para proporcionar o melhor resultado estético



Agilidade no workflow do consultório oferecendo ao paciente a possibilidade da restauração rápida e estética com tranquilidade



Possibilita o scanearamento intra-oral com scanbody sobre o Ti-base

! É recomendado adquirir Scanbody Sirona referência NBB 3.4 L  
Scanbodies for Bluecam L - SIRONA REF.6431303  
Scanbodies for Omnicam L - SIRONA REF.6431329

### TI-BASE 4C | HEXÁGONO EXTERNO | Ø 3,5mm

ALTURA DE CINTA

0



TBE-3500

1,5



TBE-3515

3,0



TBE-3530

4,5



TBE-3545

25  
N.cm<sup>1</sup>

UNITÁRIO

### TI-BASE 4C | HEXÁGONO EXTERNO | Ø 4,1mm

ALTURA DE CINTA

0



TBE-4100

1,5



TBE-4115

3,0



TBE-4130

4,5



TBE-4145

25  
N.cm<sup>1</sup>

UNITÁRIO

## SCANPOST



SPE-4300

30  
N.cm<sup>1</sup>



rosca  
M<sub>2</sub>

## PARAFUSO



PARAFUSO DE FIXAÇÃO Hexágono Externo | HE  
PPP-2085

Parafuso de Liga de Titânio Grau V com rosca M2  
Acionado através das Chaves Hexagonais de 1,2mm  
Utilizado para fixação clínica (Ti-BASE).

<sup>1</sup>O torque máximo é um valor de segurança para que se preserve a integridade da peça



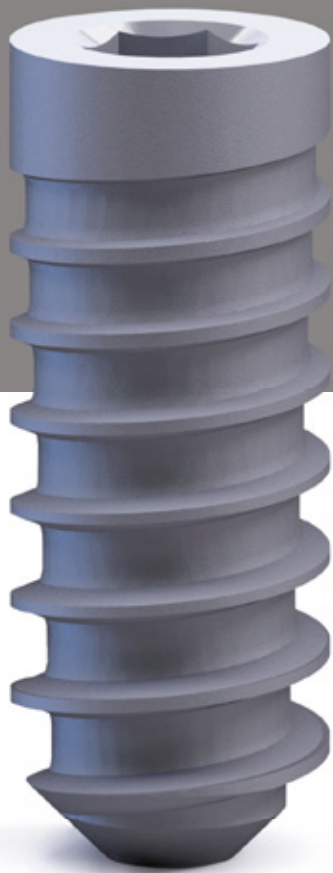

# IMPLANTE HEXÁGONO INTERNO



Os implantes Hexágono Interno são cilíndricos com rosca cônica, sua macroestrutura conta com perfil de rosca progressiva que propicia uma maior estabilidade primária e possibilita seu uso para a técnica de carga imediata (casos selecionados e bem planejados biomecanicamente). Indicado para a reparação de perdas unitárias, múltiplas ou totais.  
O encaixe Hexágono Interno possui 2,4mm de largura e 1,7mm de profundidade.

- Produzido em Titânio Puro Grau II
- Tratamento de Superfície: Jateamento + Ataque Ácido
- Disponível nos diâmetros 3,3mm, 4,0mm e 5,0mm
- Parafuso padrão M2 para todos os diâmetros
- Mesmo Hexágono Interno 2,4mm para todos os diâmetros
- Possibilita técnica Switching

- Rosca Progressiva com Câmara desde 2006
- Indicado para todos os tipos de Osso: I, II, III e IV
- Torque máximo de inserção:  
70N.cm (implantes 3,3mm);  
80N.cm (implantes 4,0 e 5,0mm).

20 N.cm<sup>1</sup>



Tapa implante  
acompanha o implante

70 N.cm<sup>1</sup>

Ø 3,3



Ø 4,0



80 N.cm<sup>1</sup>

Ø 5,0



## Chaves de instalação HI 2,4mm

CURTA

IHC-2414



MÉDIA

IMCA-2421



LONGA

ILCA-2426



<sup>1</sup>O torque máximo é um valor de segurança para que se preserve a integridade do encaixe do implante.



# COMPONENTES PROTÉTICOS HEXÁGONO INTERNO

SOLUÇÃO PROTÉTICA  
CIMENTADA

## CICATRIZADORES

20  
N.cm<sup>1</sup>



### CICATRIZADOR PADRÃO HI

CPC-3302; CPC-3303; CPC-3304; CPC-3305; CPC-3306;  
CPC-4002; CPC-4003; CPC-4004; CPC-4005; CPC-4006;  
CPC-5002; CPC-5003; CPC-5004; CPC-5005; CPC-5006.  
Ø 3,3mm; Ø 4,0mm; Ø 5,0mm | Alt.: 2,0mm; 3,0mm; 4,0mm; 5,0mm e 6,0mm



### CICATRIZADOR ESTÉTICO HI

CEC-3342; CEC-3343; CEC-3344; CEC-3345; CEC-3346;  
CEC-4052; CEC-4053; CEC-4054; CEC-4055; CEC-4056;  
CEC-5062; CEC-5063; CEC-5064; CEC-5065; CEC-5066.  
Ø 3,3mm; Ø 4,0mm; Ø 5,0mm | Alt.: 2,0mm; 3,0mm; 4,0mm; 5,0mm e 6,0mm

## TRANSFERENTE

15  
N.cm<sup>1</sup>

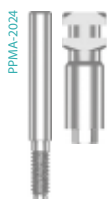

### TRANSFER MOLDEIRA ABERTA HI

PTMA-3312; PTMA-4012; PTMA-5012.  
Ø 3,3mm; Ø 4,0mm; Ø 5,0mm



### TRANSFER MOLDEIRA FECHADA HI

PTMF-3312; PTMF-4012; PTMF-5012.  
Ø 3,3mm; Ø 4,0mm; Ø 5,0mm

## ANÁLOGO DO IMPLANTE



### ANÁLOGO DOS IMPLANTES HI

ACI-3310; ACI-4010; ACI-5010.  
Ø 3,3mm; Ø 4,0mm; Ø 5,0mm



### ANÁLOGOS DIGITAIS DOS IMPLANTES HI

ADI-3310; ADI-4010; ADI-5010  
Ø 3,3mm; 4mm e 5mm

### MANÍPULO

MAD-2020



## PILAR PROTÉTICO

30  
N.cm<sup>1</sup>



### PILAR PADRÃO ADAPTÁVEL HI

CURTO PPC-3311; PPC-4011; PPC-5011;  
LONGO PPL-3314; PPL-4014; PPL-5014.  
Ø 3,3mm; Ø 4,0mm; Ø 5,0mm

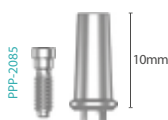

### PILAR ESTÉTICO ADAPTÁVEL HI

PEC-3311; PEC-4011; PEC-5011.  
Ø 3,3mm; Ø 4,0mm; Ø 5,0mm | Perfil estético Ø 4,3mm; Ø 5,0mm; Ø 6,0mm

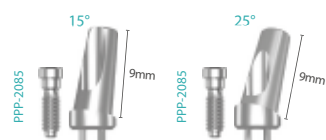

### PILAR ANGULADO ADAPTÁVEL HI

15° PAC-3315; PAC-4015; PAC-5015;  
25° PAC-3325; PAC-4025; PAC-5025.  
Ø 3,3mm; Ø 4,0mm; Ø 5,0mm

<sup>1</sup> O torque máximo é um valor de segurança para que se preserve a integridade da peça



# COMPONENTES PROTÉTICOS HEXÁGONO INTERNO

SOLUÇÃO PROTÉTICA  
MISTA

## CICATRIZADORES

20  
Ncm<sup>1</sup>



### CICATRIZADOR PADRÃO HI

CPC-3302; CPC-3303; CPC-3304; CPC-3305; CPC-3306;  
CPC-4002; CPC-4003; CPC-4004; CPC-4005; CPC-4006;  
CPC-5002; CPC-5003; CPC-5004; CPC-5005; CPC-5006.  
Ø 3,3mm; Ø 4,0mm; Ø 5,0mm | Alt.: 2,0mm; 3,0mm; 4,0mm; 5,0mm e 6,0mm



### CICATRIZADOR ESTÉTICO HI

CEC-3342; CEC-3343; CEC-3344; CEC-3345; CEC-3346;  
CEC-4052; CEC-4053; CEC-4054; CEC-4055; CEC-4056;  
CEC-5062; CEC-5063; CEC-5064; CEC-5065; CEC-5066.  
Ø 3,3mm; Ø 4,0mm; Ø 5,0mm | Alt.: 2,0mm; 3,0mm; 4,0mm; 5,0mm e 6,0mm

## TRANSFERENTE

15  
Ncm<sup>1</sup>

PPMA-2024



### TRANSFER MOLDEIRA ABERTA HI

PTMA-3312; PTMA-4012; PTMA-5012.  
Ø 3,3mm; Ø 4,0mm; Ø 5,0mm

PPMF-2020



### TRANSFER MOLDEIRA FECHADA HI

PTMF-3312; PTMF-4012; PTMF-5012.  
Ø 3,3mm; Ø 4,0mm; Ø 5,0mm

## ANÁLOGO DO IMPLANTE



### ANÁLOGO DOS IMPLANTES HI

ACI-3310; ACI-4010; ACI-5010.  
Ø 3,3mm; Ø 4,0mm; Ø 5,0mm



### ANÁLOGOS DIGITAIS DOS IMPLANTES HI

ADI-3310; ADI-4010; ADI-5010  
Ø 3,3mm; 4mm e 5mm

### MANÍPULO

MAD-2020



## PILAR PROTÉTICO

15  
Ncm<sup>1</sup>

PPMA-2024



### PILAR PROVISÓRIO NÃO ROTACIONAL

PPNR-3314; PPNR-4014; PPNR-5014.  
Ø 3,3mm; Ø 4,0mm; Ø 5,0mm

30  
Ncm<sup>1</sup>

PPMA-2024

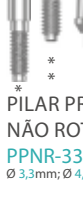

PPMA-2024



### PILAR CALCINÁVEL COM TERMINAÇÃO CoCr COM HEXÁGONO

PPLEH-3315; PPLEH-4015; PPLEH-5015.  
Ø 3,3mm; Ø 4,0mm; Ø 5,0mm

PPMA-2024



### PILAR CALCINÁVEL COM HEXÁGONO

PPCH-3315; PPCH-4015; PPCH-5015.  
Ø 3,3mm; Ø 4,0mm; Ø 5,0mm

PPMA-2024



### PILAR PROVISÓRIO ROTACIONAL

PPR-3314; PPR-4014; PPR-5014.  
Ø 3,3mm; Ø 4,0mm; Ø 5,0mm

PPMA-2024



### PILAR CALCINÁVEL COM TERMINAÇÃO EM CoCr SEM HEXÁGONO

PPLE-3315; PPLE-4015; PPLE-5015.  
Ø 3,3mm; Ø 4,0mm; Ø 5,0mm

PPMA-2024

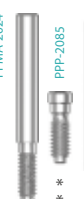

### PILAR CALCINÁVEL SEM HEXÁGONO

PPSH-3315; PPSH-4015; PPSH-5015.

<sup>1</sup> O torque máximo é um valor de segurança para que se preserve a integridade da peça  
\* Parafuso laboratorial \*\* Parafuso Clínico



# COMPONENTES PROTÉTICOS HEXÁGONO INTERNO

SOLUÇÃO PROTÉTICA  
PARAFUSADA

## MULTI-UNIT



30  
Ncm

M2

PPTHC-2531; PPTHC-2541;  
PPTHC-2551; PPTHC-2561;  
PPTHC-2571

Altura especifica para cada pilar

## PILAR TRANSMUCOSO NÃO ROTACIONAL

PTHC-3302; PTHC-3303; PTHC-3304; PTHC-3305; PTHC-3306;  
PTHC-4002; PTHC-4003; PTHC-4004; PTHC-4005; PTHC-4006;  
PTHC-5002; PTHC-5003; PTHC-5004; PTHC-5005; PTHC-5006;  
Ø 3,3mm, 4,0mm e 5,0mm | Alt.: 2,0mm; 3,0mm; 4,0mm; 5,0mm e 6,0mm

- Utilizado para próteses parafusadas múltiplas ou unitárias;
- Confeccionado em liga de titânio;
- Possui 05 alturas de cinta: 2,0mm; 3,0mm; 4,0mm; 5,0mm e 6,0mm;
- Possui 03 diâmetros: 3,3mm; 4,0mm e 5,0mm;
- Aceita divergências de até 10° no eixo de inserção;
- Parafuso de fixação do Multi-Unit rosca M2, parafuso de fixação da prótese rosca M2.

## CONHEÇA!

Seletor de altura

TCE-2160



15  
Ncm

## TRANSFERENTE UNITÁRIO



TRANSFER  
MOLDEIRA FECHADA  
NÃO ROTACIONAL  
MULTI-UNIT  
TNFT-4012; TNFT-5012  
Ø 4mm e Ø 5mm

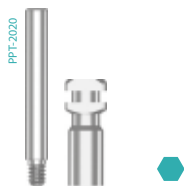

TRANSFER  
MOLDEIRA ABERTA  
NÃO ROTACIONAL  
MULTI-UNIT  
TNAT-4012; TNAT-5012  
Ø 4mm e Ø 5mm

## TRANSFERENTE MÚLTIPLO



TRANSFER MOLDEIRA  
FECHADA ROTACIONAL  
MULTI-UNIT  
TRFT-4012; TRFT-5012  
Ø 4mm e Ø 5mm

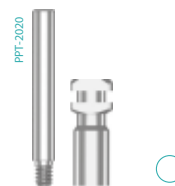

TRANSFER  
MOLDEIRA ABERTA  
ROTACIONAL  
MULTI-UNIT  
TRAT-4012; TRAT-5012  
Ø 4mm e Ø 5mm

## PROTETOR

10  
Ncm



PROTETOR  
TRANSMUCOSO  
MULTI-UNIT  
PPT-4004; PPT-5004  
Ø 4mm e Ø 5mm

## ANÁLOGO

10  
Ncm



ANÁLOGO  
TRANSMUCOSO  
MULTI-UNIT  
ANR-4010; ANR-5010  
Ø 4mm e Ø 5mm

## ANÁLOGO



ANÁLOGO DIGITAL  
TRANSMUCOSO  
MULTI-UNIT  
ADNR-4010; ADNR-5010  
Ø 4mm e Ø 5mm

## MANÍPULO



MANÍPULO DO ANÁLOGO  
DIGITAL  
MAD-2020

## PILARES PROTÉTICOS

UNITÁRIO

15  
Ncm



PROVISÓRIO NÃO ROTACIONAL  
MULTI-UNIT  
PNNR-4011; PNNR-5011  
Ø 4mm e Ø 5mm

30  
Ncm



CALCINÁVEL COM LIGA CoCr  
NÃO ROTACIONAL MULTI-UNIT  
LNNR-4010; LNNR-5010  
Ø 4mm e Ø 5mm



CÁLCINÁVEL NÃO  
ROTACIONAL MULTI-UNIT  
CNNR-4010; CNNR-5010  
Ø 4mm e Ø 5mm

MÚLTIPLO

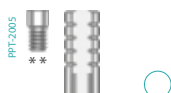

PROVISÓRIO ROTACIONAL  
MULTI-UNIT  
PRNR-4011; PRNR-5011  
Ø 4mm e Ø 5mm



CALCINÁVEL COM LIGA CoCr  
ROTACIONAL MULTI-UNIT  
LRNR-4010; LRNR-5010  
Ø 4mm e Ø 5mm



CÁLCINÁVEL ROTACIONAL  
MULTI-UNIT  
CRNR-4010; CRNR-5010  
Ø 4mm e Ø 5mm

<sup>1</sup> O torque máximo é um valor de segurança para que se preserve a integridade da peça  
\* Parafuso laboratorial \*\* Parafuso Clínico



# COMPONENTES PROTÉTICOS HEXÁGONO INTERNO

SOLUÇÃO PROTÉTICA  
PARAFUSADA

## MINI PILAR PADRÃO 4.8mm

25  
N.cm<sup>1</sup>



S  
plat.  
switching

MINI PILAR PADRÃO 4.8mm HI  
MPPI-3510; MPPI-3520; MPPI-3530; MPPI-3540  
MPPI-4010; MPPI-4020; MPPI-4030; MPPI-4040  
Ø 3,3mm e Ø 4,0mm | Plataforma Ø 4,8mm | Alt.: 1,0mm; 2,0mm; 3,0mm e 4,0mm

### CONHEÇA!

Seletor de  
altura

TCE-2160



- Utilizado para próteses parafusadas múltiplas;
- Confeccionado em liga de titânio grau V;
- Disponível para implantes: Ø 3,3mm e Ø 4,0mm;
- Possui 04 alturas de cinta: 1,0mm; 2,0mm; 3,0mm e 4,0mm;
- Plataforma padrão Ø 4,8mm;
- Acionado com a Chave Hexagonal Interna 2,0mm IMFCA-2021;
- Aceita divergências de até 25° no eixo de inserção;
- Para implantes de 5,0mm utilizar plataforma switching.

## MINI PILAR PADRÃO ANGULADO 4.8mm

S  
plat.  
switching



25  
N.cm<sup>1</sup>



M2  
PPTAE-2008

MINI PILAR PADRÃO ANGULADO 4.8mm HI  
Ø 3,3mm / 17° TAPI-31720; TAPI-31740  
Ø 4,0mm / 17° TAPI-41720; TAPI-41740  
Ø 3,3mm / 30° TAPI-33020; TAPI-33040  
Ø 4,0mm / 30° TAPI-43020; TAPI-43040  
Ø 3,3mm e Ø 4,0mm | Plataforma Ø 4,8mm | Alt.: 2,0mm e 4,0mm | Âng.: 17° e 30°

- Utilizado para próteses parafusadas múltiplas;
- Confeccionado em liga de titânio grau V;
- Disponível para implantes : Ø 3,3mm e Ø 4,0mm;
- Possui 02 alturas de cinta: 2,0mm e 4,0mm;
- Plataforma padrão Ø 4,8mm
- Disponível nos ângulos de 17° e 30°;
- Para implantes de 5,0mm utilizar plataforma switching.

MANÍPULO MINI ANG. MMPA-4800



**OBS:** Os Mini Pilares Padrão 4.8mm reto e angulado compartilham da mesma linha protética por possuírem o mesmo perfil de encaixe.

## TRANSFERENTES

10  
N.cm<sup>1</sup>



TRANSFER  
MOLDEIRA FECHADA  
TFMP-4810

10  
N.cm<sup>1</sup>



TRANSFER  
MOLDEIRA ABERTA  
TMPA-4812

## PROTETOR

10  
N.cm<sup>1</sup>



clínico

PROTETOR  
DO MINI PADRÃO  
4.8MM  
PMIP-4803

## ANÁLOGO



laboratorial

ANÁLOGO  
DO MINI PADRÃO  
4.8MM  
AMPP-4810  
Ø 4,8mm

## ANÁLOGO



digital

ANÁLOGO DIGITAL  
DO MINI PADRÃO  
4.8MM  
ADMP-4810  
Ø 4,8mm

## MANÍPULO



MANÍPULO DO ANÁLOGO  
DIGITAL  
MAD-1414

## PILARES PROTÉTICOS

10  
N.cm<sup>1</sup>

PMRP-1404



PROVISÓRIO DO MINI PADRÃO  
PMPP-4810  
Ø 4,8mm

10  
N.cm<sup>1</sup>

PMRP-1404



UCLA CoCr DO MINI PADRÃO  
LMPP-4810  
Ø 4,8mm

10  
N.cm<sup>1</sup>

PMRP-1404



UCLA PLÁSTICO DO MINI  
PADRÃO  
CMPP-4810  
Ø 4,8mm

<sup>1</sup> O torque máximo é um valor de segurança para que se preserve a integridade da peça





# COMPONENTES PROTÉTICOS HEXÁGONO INTERNO

SOLUÇÃO PROTÉTICA  
OVERDENTURE

## PILAR O´RING

30  
Ncm



Utilizar Chave Quadrada Interna 3,0mm  
IQMCA-3021

CONHEÇA!

Seletor de  
altura

TCE-2160



### PILAR DE RETENÇÃO O´RING

PRO-3301; PRO-3302; PRO-3303; PRO-3304; PRO-3305; PRO-3306  
PRO-4001; PRO-4002; PRO-4003; PRO-4004; PRO-4005; PRO-4006  
PRO-5001; PRO-5002; PRO-5003; PRO-5004; PRO-5005; PRO-5006  
Ø 3,3mm; Ø 4,0mm e Ø 5,0mm | Alt.: 1,0mm; 2,0mm; 3,0mm; 4,0mm; 5,0mm e 6,0mm

## PILAR O´RING PERSONALIZÁVEL



MINI PILAR DE RETENÇÃO  
O´RING CALCINÁVEL  
MPPO-3010

## CÁPSULA FÊMEA O´RING



MINI FÊMEA O´RING  
MFOR-4140

## ESPAÇADORES



ANEL ESPAÇADOR  
EPRO-0001



CÁPSULA ESPAÇADORA  
PROC-0405

## ANEL O´RING



ANÉL O´RING  
BMOR-6497  
Ø 4,1mm

<sup>1</sup>O torque máximo é um valor de segurança para que se preserve a integridade da peça

### MODO DE USAR

- 1 - Remover o **Cicatrizador** instalado sobre o implante osseointegrável;
- 2 - Instalar o **Pilar de Retenção O´ring** com cinta transmucosa da mesma altura da fibromucosa, utilizando as Chaves de Instalação de Corpo Único (IQMCA-3021);
- 3 - Acoplar ao Pilar de Retenção a **Cápsula Espaçadora do Pilar de Retenção O´ring** (PROC-0405) e moldar de maneira que a mesma fique acoplada no molde;
- 4 - Remover do molde o cilindro plástico e vaziar o gesso;
- 5 - Obtido o modelo de trabalho, conduzir a confecção da prótese de acordo com as técnicas atuais;
- 6 - Finalizada a confecção da prótese, ainda sem os retentores, instalar a prótese no paciente e ajustá-la, ao longo de tantas seções quantas forem necessárias.

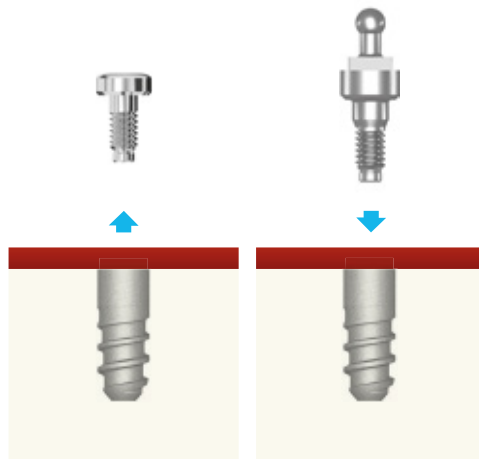

### CAPTURE DA MINI CÁPSULA DE RETENÇÃO (FÊMEA)

- 1 - Acoplar sobre o Pilar de Retenção O´ring o **Anel Espaçador** (EPRO-0001) e a Mini Cápsula de Retenção (MFOR-4140)
- 2 - Colocar a prótese em posição e verificar se seu assentamento e conforto está adequado.
- 3 - Preencher o nicho existente na prótese (destinado a receber a Mini Cápsula de Retenção do O´ring) com resina auto polimerizante, numa consistência fluida.

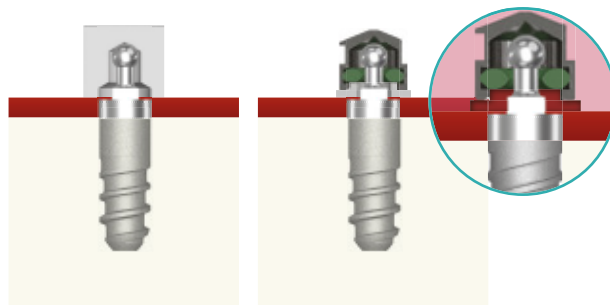

- 4 - Levar a prótese em posição. Pedir ao paciente para ocluir, mantendo a prótese em posição e aguardar a polimerização da resina.
- 5 - Retirar a prótese. Se houver, remover os excessos de resina junto a cápsula metálica de retenção e efetuar o acabamento.
- 6 - Retirar o espaçador do pilar de retenção, instalar a prótese e fazer seu ajuste final.

A sua instalação será bem sucedida mantendo os padrões indicados acima.



# COMPONENTES CAD/CAM HEXÁGONO INTERNO | HI

## CORPO DE ESCANEAMENTO HI



Direto no implante

10  
Ncm<sup>1</sup>



CORPO DE ESCANEAMENTO  
JHI-3512  
Ø 3,3mm

Corpo de Escaneamento produzido em Liga de Titânio Grau V.  
O único do mercado com registro na ANVISA, o que permite a utilização clínica para escaneamento intra-oral.

## Ti-BASE

O Ti-BASE Medens garante a precisão de encaixe junto ao implante nas coroas personalizadas produzidas em sistemas CAD/CAM.  
Produzido em Liga de Titânio Grau V.

Disponível em:  
2 diâmetros: 3,3mm | 4,0mm  
1 altura de cimentação: 4,0mm

Utilizado para: implante Colosso Evolution Hexágono Interno

30  
Ncm<sup>1</sup>

## Ti-BASE NÃO ROTACIONAL | HI



DIÂMETROS  
Ø 3,3      Ø 4,0 / 5,0



LKNLSI-3504

LKNLSI-4004

Os Ti-BASES de 4,0mm podem ser utilizados para implantes de diâmetros 4,0 e 5,0mm (Plataforma Switching)

✓ É recomendado o uso de Ti-BASE para próteses unitárias.

UNITÁRIO

## Ti-BASE ROTACIONAL | HI



DIÂMETROS  
Ø 3,3      Ø 4,0 / 5,0



LKRLSI-3504

LKRLSI-4004

Os Ti-BASES de 4,0mm podem ser utilizados para implantes de diâmetros 4,0 e 5,0mm (Plataforma Switching)

✓ É recomendado o uso de Ti-BASE para próteses múltiplas.

MÚLTIPLO

## PARAFUSO

30  
Ncm<sup>1</sup>



PARAFUSO DE FIXAÇÃO  
PPP-2085

Parafuso de Liga de Titânio Grau V com rosca M2  
Acionado através das Chaves Hexagonais de 1,2mm  
Utilizado para fixação clínica (Ti-BASE) e laboratorial (Corpo de Escaneamento)

<sup>1</sup> O torque máximo é um valor de segurança para que se preserve a integridade da peça



# COMPONENTES CAD/CAM TRANSMUCOSO MULTI-UNIT

## CORPO DE ESCANEAMENTO MULTI-UNIT



Sobre o pilar

10  
N.cm<sup>1</sup>



CORPO DE ESCANEAMENTO  
JNRMU-4012  
Ø 4,0mm

Corpo de Escaneamento produzido em Liga de Titânio Grau V. O único do mercado com registro na ANVISA, o que permite a utilização clínica para escaneamento intra-oral.

## Ti-BASE

O Ti-BASE Medens garante a precisão de encaixe junto ao implante nas coroas personalizadas produzidas em sistemas CAD/CAM. Produzido em Liga de Titânio Grau V.

Disponível em:  
Diâmetro: 4,0mm  
1 altura de cimentação: 4,0mm

Utilizado para: Transmucoso Multi-Unit Novo Colosso

30  
N.cm<sup>1</sup>

Ti-BASE NÃO ROTACIONAL Multi-Unit



DIÂMETROS  
Ø 4,0 / 5,0



LKLNNR-4005

Os Ti-BASES de 4,0mm podem ser utilizados para implantes de diâmetros 4,0 e 5,0mm (Plataforma Switching)

✓ É recomendado o uso de Ti-BASE para próteses unitárias.

UNITÁRIO

Ti-BASE ROTACIONAL Multi-Unit



DIÂMETROS  
Ø 4,0 / 5,0



LKLRRR-4005

Os Ti-BASES de 4,0mm podem ser utilizados para implantes de diâmetros 4,0 e 5,0mm (Plataforma Switching)

✓ É recomendado o uso de Ti-BASE para próteses múltiplas.

MÚLTIPLO

## PARAFUSO

30  
N.cm<sup>1</sup>



PARAFUSO DE FIXAÇÃO  
PPT-2005

Parafuso de Liga de Titânio Grau V com rosca M2 Acionado através das Chaves Hexagonais de 1,2mm Utilizado para fixação clínica (Ti-BASE) e laboratorial (Corpo de Escaneamento)

rosca  
M<sub>2</sub>

<sup>1</sup> O torque máximo é um valor de segurança para que se preserve a integridade da peça



# COMPONENTES CAD/CAM

## MINI PILAR PADRÃO 4.8mm

### CORPO DE ESCANEAMENTO MINI PILAR PADRÃO RETO E ANGULADO



Sobre o pilar

10  
Ncm<sup>1</sup>



CORPO DE ESCANEAMENTO  
JMPP-4812  
Ø 4,8mm

Corpo de Escaneamento produzido em Liga de Titânio Grau V. O único do mercado com registro na ANVISA, o que permite a utilização clínica para escaneamento intra-oral.

### Ti-BASE

O Ti-BASE Medens garante a precisão de encaixe junto ao implante nas coroas personalizadas produzidas em sistemas CAD/CAM. Produzido em Liga de Titânio Grau V.

Disponível em:  
Diâmetro: 4,8mm  
1 altura de cimentação: 4,0mm

Utilizado para: Mini Pilar Padrão 4.8mm

Ti-BASE ROTACIONAL Mini Pilar Padrão 4.8mm  
Ø 4,8mm



DIÂMETROS  
Ø 4,8



LKLMPP-4805

✓ É recomendado o uso de Ti-BASE para próteses múltiplas.

⚠ UTILIZAÇÃO SEM Ti-BASE  
Conexão pode ser usinada juntamente com a coroa, opção disponível na biblioteca oficial.

MÚLTIPLO

### PARAFUSO

10  
Ncm<sup>1</sup>



PARAFUSO DE FIXAÇÃO  
PMRP-1404

Parafuso de Liga de Titânio Grau V com rosca M1.4  
Acionado através das Chaves Hexagonais de 1,2mm  
Utilizado para fixação clínica (Ti-BASE) e laboratorial (Corpo de Escaneamento)

rosca  
M<sub>1,4</sub>

<sup>1</sup> O torque máximo é um valor de segurança para que se preserve a integridade da peça



# COMPONENTES | CAD/CAM | 4C HI

## Ti-BASE

10  
N.cm<sup>1</sup>



O design do Ti-Base foi desenvolvido para compatibilidade aos equipamentos Sirona



Contam com diferentes alturas de cinta para proporcionar o melhor resultado estético



Agilidade no workflow do consultório oferecendo ao paciente a possibilidade da restauração rápida e estética com tranquilidade



Possibilita o scanearamento intra-oral com scanbody sobre o Ti-base

⚠ É recomendado adquirir Scanbody Sirona referência NBB 3.4 L  
Scanbodies for Bluecam L - SIRONA REF.6431303  
Scanbodies for Omnicam L - SIRONA REF.6431329

### TI-BASE 4C | HEXÁGONO INTERNO | Ø 3,3mm

ALTURA DE CINTA

0



TBI-3300

1,5



TBI-3315

3,0



TBI-3330

4,5



TBI-3345

25  
N.cm<sup>1</sup>

UNITÁRIO

### TI-BASE 4C | HEXÁGONO INTERNO | Ø 4,0mm

ALTURA DE CINTA

0



TBI-4000

1,5



TBI-4015

3,0



TBI-4030

4,5



TBI-4045

25  
N.cm<sup>1</sup>

UNITÁRIO

### SCANPOST



SPi-4300

30  
N.cm<sup>1</sup>



rosca  
M<sub>2</sub>

### PARAFUSO



PARAFUSO DE FIXAÇÃO Hexágono Interno | HI  
PPP-2085

Parafuso de Liga de Titânio Grau V com rosca M0  
Acionado através das Chaves Hexagonais de 1,2mm  
Utilizado para fixação clínica (Ti-BASE).

<sup>1</sup>O torque máximo é um valor de segurança para que se preserve a integridade da peça





# PRODUTOS ORIGINAIS

Os produtos neste catálogo foram desenvolvidos integrando conceitos clínicos, mecânicos e biológicos, sendo assim, para melhores resultados, deve ser utilizado somente com componentes associados originais de acordo com as instruções e recomendações da Medens.

O Sistema se caracteriza por projetos complementares, ou seja, a broca do kit cirúrgico tem a geometria e gravações correspondentes aos implantes da Medens, que por sua vez tem encaixes projetados para melhor adaptação aos componentes Medens.

Essa complementaridade nos projetos oferecem ao cirurgião dentista segurança e previsibilidade nos resultados, ao substituir um ou mais itens desse conjunto por peças não originais o resultado de seu trabalho fica comprometido e imprevisível.

O processo produtivo da Medens conta com tecnologia de última geração em microusinagem, rígido controle de qualidade e processos controlados para assegurar precisão e excelência em todos os produtos que fabrica.

A Medens segue os mais rigorosos padrões internacionais de qualidade, de acordo com as normas, ISO 13485, MDD 93/42/EEC e RDC-16 (ANVISA) que garantem rigor nos procedimentos e controle de todos os seus produtos.

Em nossos produtos você encontra:

- Matéria-prima de qualidade e procedência
- Resistência mecânica adequada
- Compatibilidade e adaptação superior
- Produtos desenvolvidos com base científica
- Rígido controle de qualidade
- Procedência garantida e tranquilidade para seu paciente



# KIT CIRÚRGICO



## KIT CIRÚRGICO ESK-1813

Com estojo mais leve e de fácil manuseio, tornando também o kit muito mais versátil, prático e didático.

Assim, apresenta a melhor relação custo/benefício do mercado.

Associado a conhecimento técnico e pesquisas científicas a Medens priorizou a versatilidade e praticidade que caracteriza todo o sistema.

O kit cirúrgico permite instalar a linha Cone Morse e Hexágono Externo assim como a linha Evolution: Hexágono Interno e os Implantes de Corpo Único. O que caracteriza um kit cirúrgico completo.

Com instrumentos essenciais para a execução do primeiro tempo cirúrgico, vem acompanhado de Chaves e Intermediários em três tamanhos, Curto, Médio e Longo para a inserção dos implantes do Sistema em qualquer condição clínica.

1 Broca Lança Ø2,0mm	BRD-2021
1 Broca Helicoidal Escalonada Ø2,0/2,5mm	BRD-2025
1 Broca Helicoidal Escalonada Ø2,5/2,8mm	BRD-2528
1 Broca Helicoidal Escalonada Ø2,8/3,2mm	BRD-2832
1 Broca Helicoidal Escalonada Ø3,2/3,5mm	BRD-3235
1 Broca Helicoidal Escalonada Ø3,5/3,8mm	BRD-3538
1 Broca Helicoidal Escalonada Ø3,8/4,5mm	BRD-3845
1 Broca Helicoidal Escalonada Ø4,5/4,8mm	BRD-4548
1 Macho de Rosca Ø3,4mm	MR-3405
1 Macho de Rosca Ø3,9mm	MR-3905
1 Macho de Rosca Ø4,9mm	MR-4905
2 Paralelômetro e Profundímetro Ø3,5mm	PP-3516
2 Paralelômetro e Profundímetro Ø4,0mm	PP-4016
2 Paralelômetro e Profundímetro Ø5,0 mm	PP-5016
1 Prolongador de Brocas	PB-2905
1 Montador Mini Pilar Padrão Angulado	MMPA-4800
1 Parafuso Saca Pilar CM	PSPM-1620
1 Chave Instalação Mini Pilar 2,0mm Curta	IFC-2014
1 Chave Instalação Mini Pilar 2,0mm Média	IMFCA-2021

1 Chave Hexagonal 1,2mm Curta	IHC-1214
1 Chave Hexagonal 1,2mm Média	IMCA-1221
1 Chave Hexagonal 1,2mm Longa	ILCA-1226
1 Chave de Instalação CM 2,0mm Curta	IHC-2014
1 Chave de Instalação CM 2,0mm Longa	ILCA-2026
1 Chave de Instalação CM 2,0mm Média	IMCA-2021
1 Chave de Instalação HE 2,1mm Curta	IHC-2114
1 Chave de Instalação HE 2,1mm Longa	ILCA-2126
1 Chave de Instalação HE 2,1mm Média	IMCA-2121
1 Chave de Instalação HI 2,4mm Curta	IHC-2414
1 Chave de Instalação HI 2,4mm Longa	ILCA-2426
1 Chave de Instalação HI 2,4mm Média	IMCA-2421
1 Chave de Instalação Quadrada 2,0mm Curta	IQC-2014
1 Chave de Instalação Quadrada 2,0mm Longa	IQLCA-2026
1 Chave de Instalação Quadrada 2,0mm	IQMCA-2021
1 Sonda Exploradora	SE-1515
1 Engrenagem e Chave Bidigital	ECB-0415
1 Torquímetro Universal 80N	CTQ-0480



# KIT GUIDE

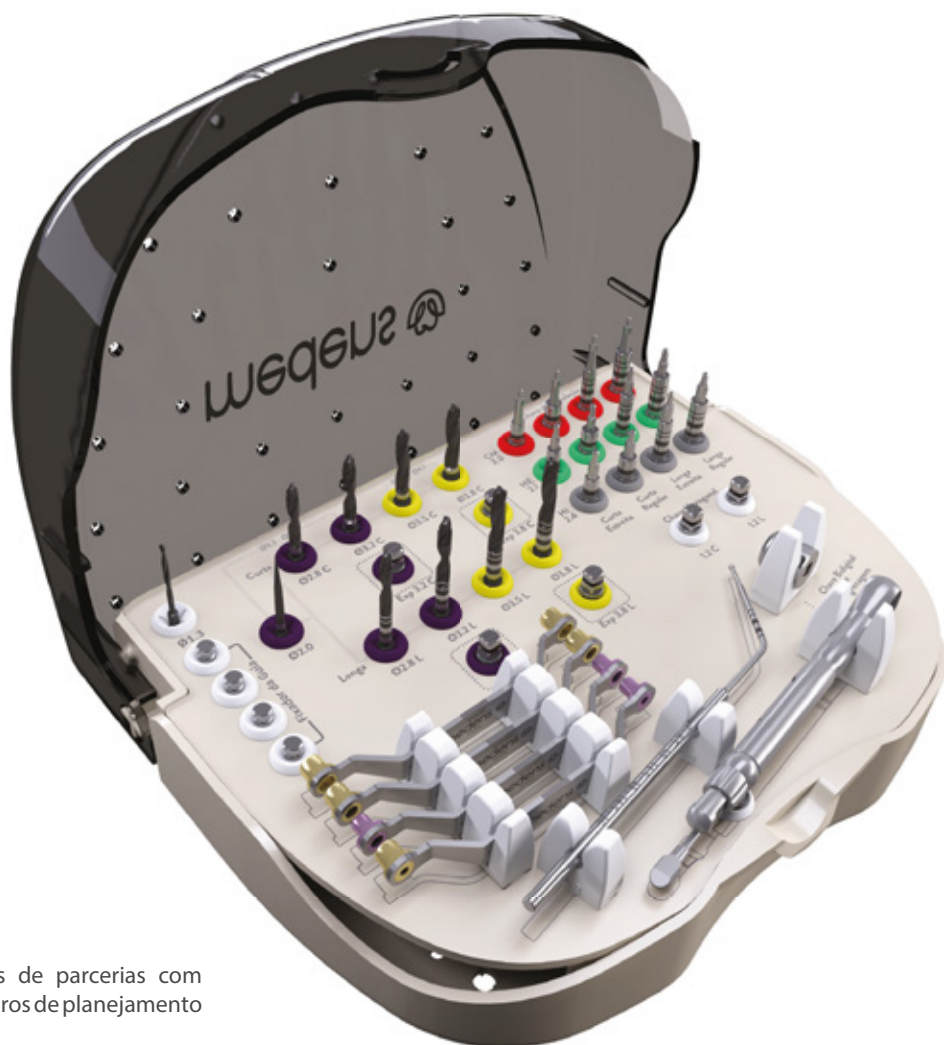

## KIT GUIDE EKG-6290

O Kit Guide Medens foi desenvolvido através de parcerias com renomados parceiros, professores, usuários e centros de planejamento de cirurgia guiada.

Os instrumentos que compõe o Kit permitem a instalação dos implantes Medens modelos: CM, HE e HI nos diâmetros de 3,3mm; 3,5mm; 4,0mm e 4,1mm.

Um kit realmente completo com todos os instrumentais necessários para o bom desempenho do ato cirúrgico.

1	Sonda exploradora Guide	<a href="#">SEG-1515</a>
1	Guia de broca $\varnothing$ 2,0mm	<a href="#">GG-2020</a>
1	Guia de broca $\varnothing$ 2,8 / $\varnothing$ 3,2mm estreita	<a href="#">GEG-2832</a>
1	Guia de broca $\varnothing$ 2,8 / $\varnothing$ 3,2mm regular	<a href="#">GRG-2832</a>
1	Guia de broca $\varnothing$ 3,5 / $\varnothing$ 3,8mm regular	<a href="#">GRG-3538</a>
1	Broca do pino de fixação $\varnothing$ 1,3mm	<a href="#">BFG-1335</a>
4	Pino de fixação de guia cirúrgico	<a href="#">PFG-1323</a>
1	Broca lança $\varnothing$ 2,0mm Guide	<a href="#">BLG-2021</a>
1	Broca curta $\varnothing$ 2,5/ 2,8mm Guide	<a href="#">BCG-2528</a>
1	Broca curta $\varnothing$ 2,8/ 3,2mm Guide	<a href="#">BCG-2832</a>
1	Broca curta $\varnothing$ 3,2/ 3,5mm Guide	<a href="#">BCG-3235</a>
1	Broca curta $\varnothing$ 3,5/ 3,8mm Guide	<a href="#">BCG-3538</a>
1	Broca longa $\varnothing$ 2,5/ 2,8mm Guide	<a href="#">BLG-2528</a>
1	Broca longa $\varnothing$ 2,8/ 3,2mm Guide	<a href="#">BLG-2832</a>
1	Broca longa $\varnothing$ 3,2/ 3,5mm Guide	<a href="#">BLG-3235</a>
1	Broca longa $\varnothing$ 3,5/ 3,8mm Guide	<a href="#">BLG-3538</a>
1	Expansor de osso c/ rosca $\varnothing$ 3,2mm curto	<a href="#">ECG-3200</a>
1	Expansor de osso c/ rosca $\varnothing$ 3,8mm curto	<a href="#">ECG-3800</a>

1	Expansor de osso c/ rosca $\varnothing$ 3,2mm longo	<a href="#">ELG-3200</a>
1	Expansor de osso c/ rosca $\varnothing$ 3,8mm longo	<a href="#">ELG-3800</a>
1	Chave de instalação estreita curta CM	<a href="#">CECG-2020</a>
1	Chave de instalação regular curta CM	<a href="#">CRCG-2020</a>
1	Chave de instalação estreita longa CM	<a href="#">CELG-2020</a>
1	Chave de instalação regular longa CM	<a href="#">CRLG-2020</a>
1	Chave de instalação estreita curta HE	<a href="#">CECG-2121</a>
1	Chave de instalação regular curta HE	<a href="#">CRCG-2121</a>
1	Chave de instalação estreita longa HE	<a href="#">CELG-2121</a>
1	Chave de instalação regular longa HE	<a href="#">CRLG-2121</a>
1	Chave de instalação estreita curta HI	<a href="#">CECG-2424</a>
1	Chave de instalação regular curta HI	<a href="#">CRCG-2424</a>
1	Chave de instalação estreita longa HI	<a href="#">CELG-2424</a>
1	Chave de instalação regular longa HI	<a href="#">CRLG-2424</a>
1	Chave hexagonal curta - hex. 1,2 mm	<a href="#">IHC-1214</a>
1	Chave hexagonal longa - hex. 1,2 mm	<a href="#">ILCA-1226</a>
1	Engrenagem e Chave Bidigital	<a href="#">ECB-0415</a>
1	Torquímetro Universal 80N	<a href="#">CTQ-0480</a>





# INSTRUÇÕES KIT GUIDE

## FIXAÇÃO DO GUIA CIRÚRGICO

Broca utilizada para perfuração onde será colocado o Pino de Fixação do Guia Cirúrgico.

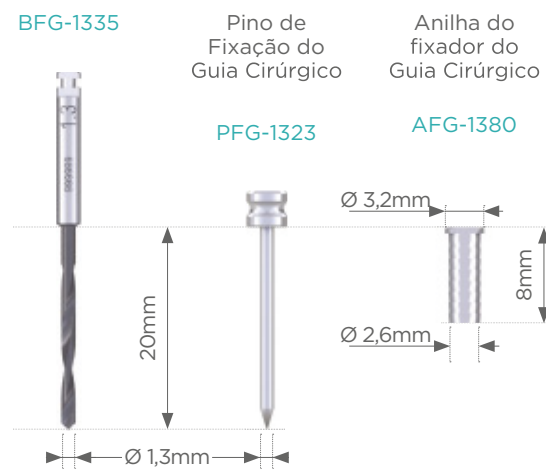

Para garantir a estabilidade, o Fixador de Guia deve ser posicionado em uma área com qualidade óssea adequada e suficiente. A Anilha Medens para o Fixador de Guia deve ter ao seu redor quantidade suficiente do material do guia cirúrgico, para uma retenção adequada. Além disso, o número de Fixadores de Guia deve ser adaptado à anatomia do paciente, ao tipo de guia cirúrgico utilizado e ao número e posicionamento dos implantes (para exemplos de posições recomendadas, observe as figuras).

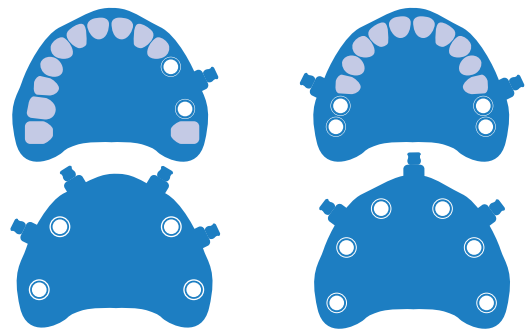

Imagens ilustrativas

Os Fixadores de Guia Medens Guide foram desenhados para assegurar a estabilidade e fixação do guia cirúrgico. Eles são utilizados para manter o guia cirúrgico em sua posição, do início ao fim da cirurgia.

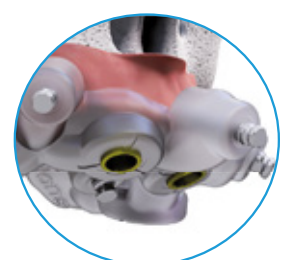
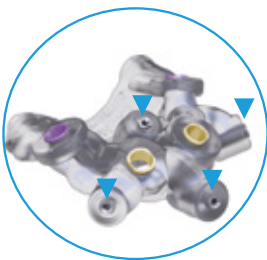

Velocidade de perfuração: 500-800 rpm.

Não é necessário o uso de guia de brocas para a perfuração para os fixadores de guia.

Utilize a técnica de perfuração intermitente, até o stop da broca 1.3mm.  
Após a osteotomia, introduza totalmente o fixador de guia, até o stop.

Nota: Este procedimento não é necessário em todos os casos, mas é especialmente indicado em pacientes edêntulos totais



# INSTRUÇÕES KIT GUIDE

## BROCAS GUIDE DIAMOND

As brocas Guide Diamond, revestidas em DLC, foram concebidas exclusivamente para o procedimento cirúrgico guiado, utilizando o guia cirúrgico associado as Anilhas Medens Guide. As brocas devem ser utilizadas conjuntamente com os guias de brocas correspondentes e as anilhas fixadas no guia cirúrgico.

### Revestimento DLC

As Brocas Guide recebem a aplicação de um fino revestimento (espessura 0.5µm a 4µm) em carbono amorfo que confere coloração escura sobre a superfície cortante. Este filme tem como finalidades principais:

- Aumento da resistência à oxidação;
- Redução do atrito entre a broca e o osso;
- Aumento da resistência ao desgaste;
- Redução do calor gerado no osso durante a osteotomia;
- Otimização da visualização das marcações de altura.

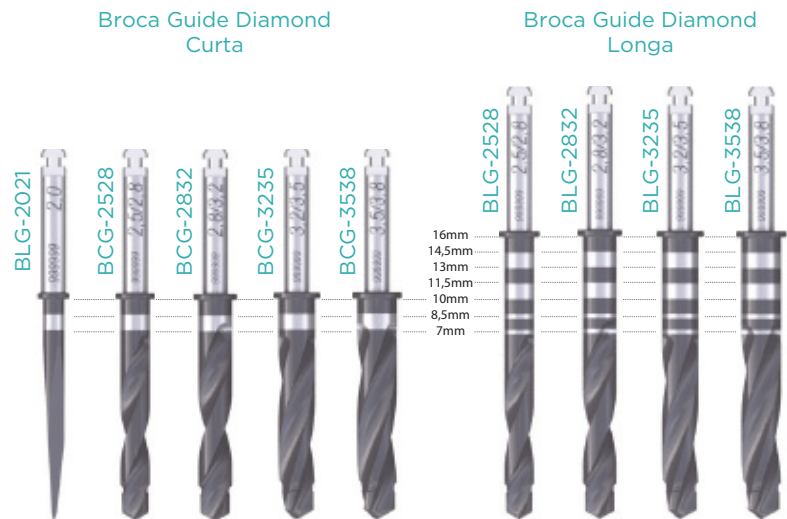

## COMPARATIVO BROCAS DIAMOND CONVENCIONAIS x BROCAS DIAMOND GUIDE

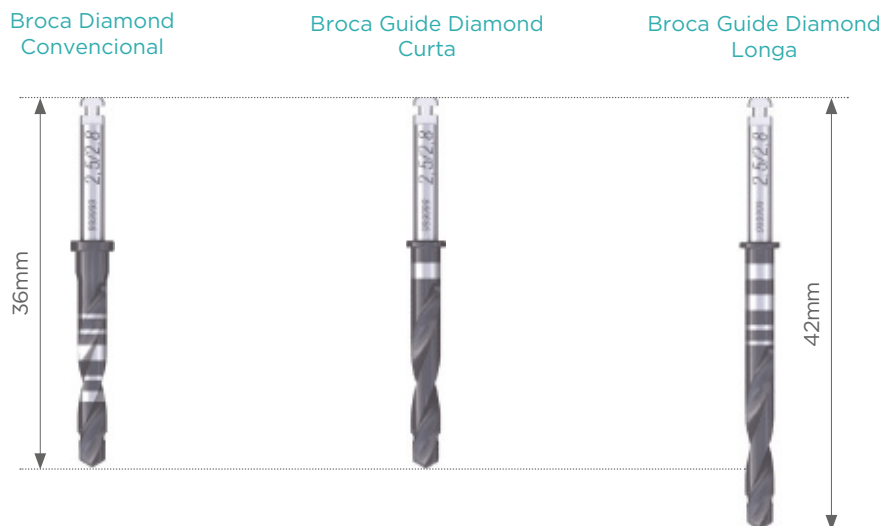





# INSTRUÇÕES KIT GUIDE

## GUIA DE BROCAS

Os Guias de Broca (estreita e regular) são de simples manipulação, sendo identificados por gravações e codificados por cor possuindo compatibilidade com o diâmetro da broca a ser utilizada.

Com um desenho ergonômico, os Guias de Brocas Medens Guide se baseiam no conceito de redução da anilha. A bucha do guia de brocas é inserido na anilha fixada no guia cirúrgico.

	Referência	Anilha	Cor	Diâmetro externo (mm)	Diâmetro interno (mm)
	GG-2020	Estreita Regular	● Lilás ● Amarelo	Ø3,7 Ø5,0	Ø2,0 Ø2,0
	GEG-2832	Estreita	● Lilás	Ø3,7 Ø3,7	Ø2,8 Ø3,2
	GRG-2832	Regular	● Amarelo	Ø5,0 Ø5,0	Ø2,8 Ø3,2
	GRG-3538	Regular	● Amarelo	Ø5,0 Ø5,0	Ø3,5 Ø3,8



# INSTRUÇÕES KIT GUIDE

## EXPANSOR DE OSSO COM ROSCA

## DIFERENCIAL

Confeccionados em aço cirúrgico inoxidável temperado e indicados para a abertura do alvéolo cirúrgico através do processo de expansão óssea e compactação lateral com a técnica de cirurgia guiada, antes da instalação de implantes Ø3,3mm / 3,5mm / Ø4,0mm / Ø4,1mm com leito delgado de osso tipo III e IV.

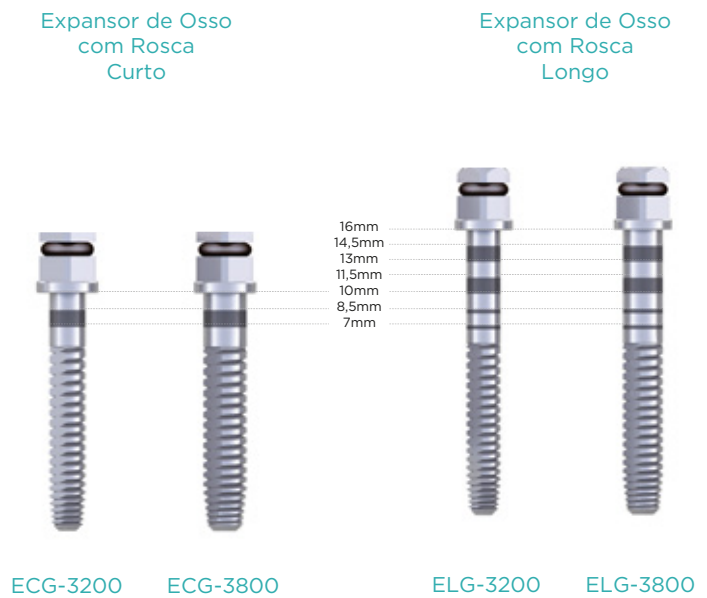

# INSTRUÇÕES KIT GUIDE

## SONDA EXPLORADORA GUIDE

Produzida em aço cirúrgico inoxidável é utilizada para sondagem de tecido mole e duro.



A gravação da sonda acompanha gravação da broca longa.

(Compensação de 11mm nas alturas de gravação)



A sondagem para verificação de altura deverá ser realizada com a guia de broca.

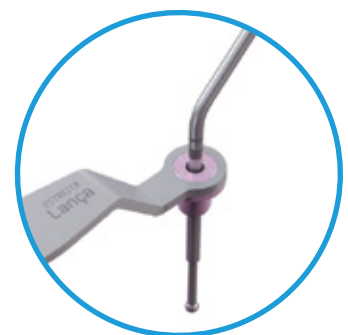



# INSTRUÇÕES KIT GUIDE

## ANILHAS

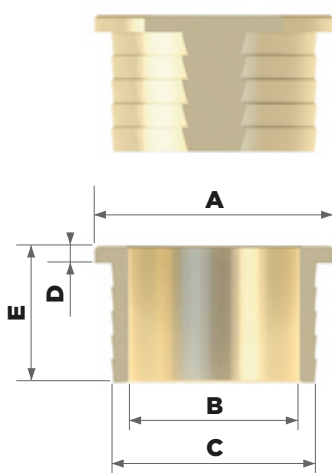
O sistema Medens Guide dispõe de dois modelos de anilhas para confecções do guia cirúrgico de acordo com a distância méσιο-distal.



Modelo	Indicação de Uso	Diâmetro Stop [A]	Diâmetro Interno [B]	Diâmetro Externo [C]	Altura Stop [D]	Altura Total [E]
 ARG-5060	Instalação de implantes: Implante CM Ø3,5 e Ø4,0 Implante HE Ø3,5 e Ø4,1 Implante HI Ø3,3 e Ø4,0	Ø7,0	Ø5,0	Ø6,0	0,5	4
 AEG-3740	Instalação de implantes: CM Ø3,5 HE Ø3,5 HI Ø3,3 Em regiões de espaço mesiodistal reduzido.	Ø5,0	Ø3,7	Ø4,0	0,5	4

**Nota:**  
As anilhas não compõem o Kit cirúrgico! São utilizadas pelo profissional que irá confeccionar o guia cirúrgico prototipado. E são adquiridas separadamente.

## POSICIONAMENTO DAS ANILHAS

 Importante para confecção da guia cirúrgica

O Sistema Medens Guide oferece um posicionamento diferenciado da anilha, simplificando o procedimento cirúrgico. A porção inferior de todas as Anilhas Medens Guide fica posicionada 5mm acima do topo do implante. O posicionamento correto da Anilha Medens Guide assegura a compatibilidade de todos os Instrumentos Medens Guide.

- A capacidade de abertura de boca do paciente deve ser a suficiente para acomodar os instrumentos da cirurgia guiada.
- Observe a firme fixação das anilhas no guia cirúrgico.
- Cargas laterais e axiais nas anilhas devem ser evitadas, para assegurar a sua retenção adequada no guia cirúrgico.
- Previamente ao início dos procedimentos cirúrgicos, avalie o encaixe e a estabilidade do guia cirúrgico no modelo e na boca do paciente, e também o tamanho e a localização das aberturas de irrigação, após recebê-lo do fabricante. Verifique se a posição e a orientação das anilhas no guia cirúrgico correspondem com o planejamento pré-operatório. Cheque a documentação (se disponível) enviada pelo fabricante do guia cirúrgico.
- As anilhas podem interferir no encaixe do guia cirúrgico no modelo de gesso, neste caso, avalie o encaixe na boca do paciente.

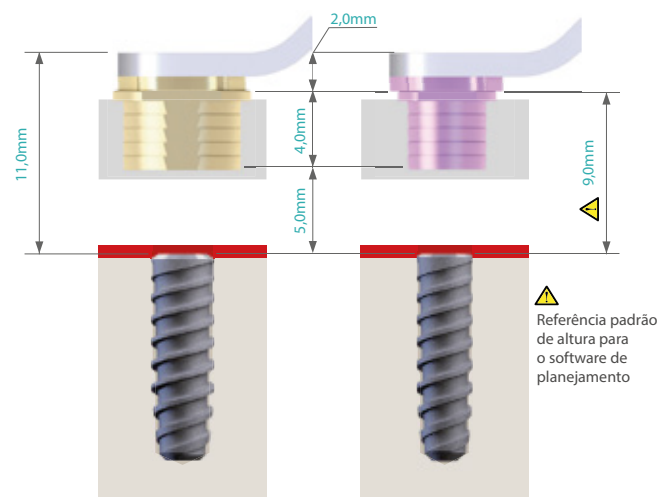

 Referência padrão de altura para o software de planejamento



# INSTRUÇÕES KIT GUIDE

A anilha deve ser selecionada de acordo com a distância méso-distal e o tipo do implante. Durante o planejamento digital, a localização das anilhas deve ser avaliada para evitar colisões. O Sistema Medens Guide oferece duas opções de diâmetros de anilhas para otimizar o seu posicionamento:

- A - Anilha Regular, Implantes  $\varnothing 3,3/3,5\text{mm}$  e  $\varnothing 4,0/4,1\text{mm}$
- B - Anilha Estreita, Implantes  $\varnothing 3,3$  e  $3,5\text{mm}$

Previamente ao início dos procedimentos cirúrgicos, avalie o encaixe e a estabilidade do guia cirúrgico no modelo e na boca do paciente, e também o tamanho e a localização das aberturas de irrigação, após recebê-lo do fabricante. Verifique se a posição e a orientação das anilhas no guia cirúrgico correspondem com o planejamento pré-operatório. Cheque a documentação (se disponível) enviada pelo fabricante do guia cirúrgico.

As anilhas podem interferir no encaixe do guia cirúrgico no modelo de gesso, neste caso, a avalie o encaixe na boca do paciente.

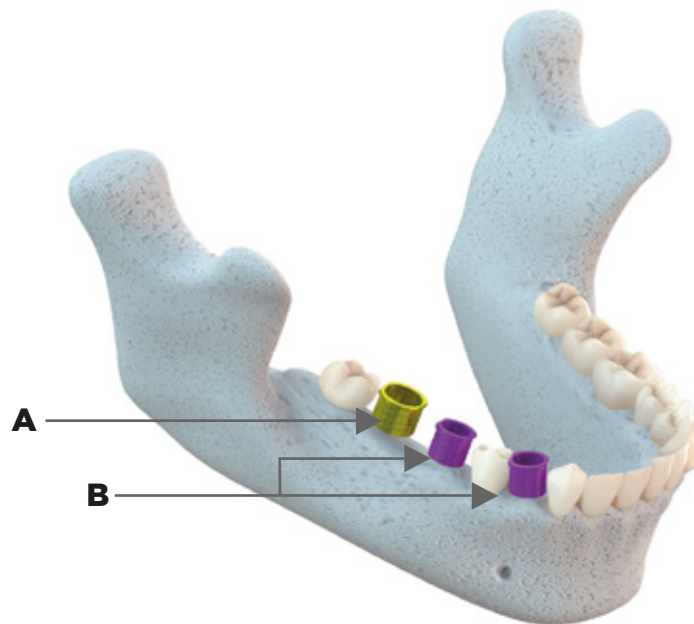

A escolha da anilha deve levar em consideração o espaço interdental.

A anilha estreita pode ser usada para evitar colisão com outras anilha em espaços interdentais estreitos.

- Anilha Estreita ● Lilás
- Anilha Regular ● Amarelo



# INSTRUÇÕES KIT GUIDE

## CONCEITO DE PERFURAÇÃO x INSTALAÇÃO

O protocolo de perfuração deve seguir as marcações das brocas (pág.45).

A instalação dos implantes devem ser realizadas preferencialmente com as chaves de instalação curtas (estreitas/regulares) para garantir a referência vertical.

O protocolo abaixo é o recomendado, desde que a altura do posicionamento padrão das anilhas Medens (pág.49) seja utilizado.

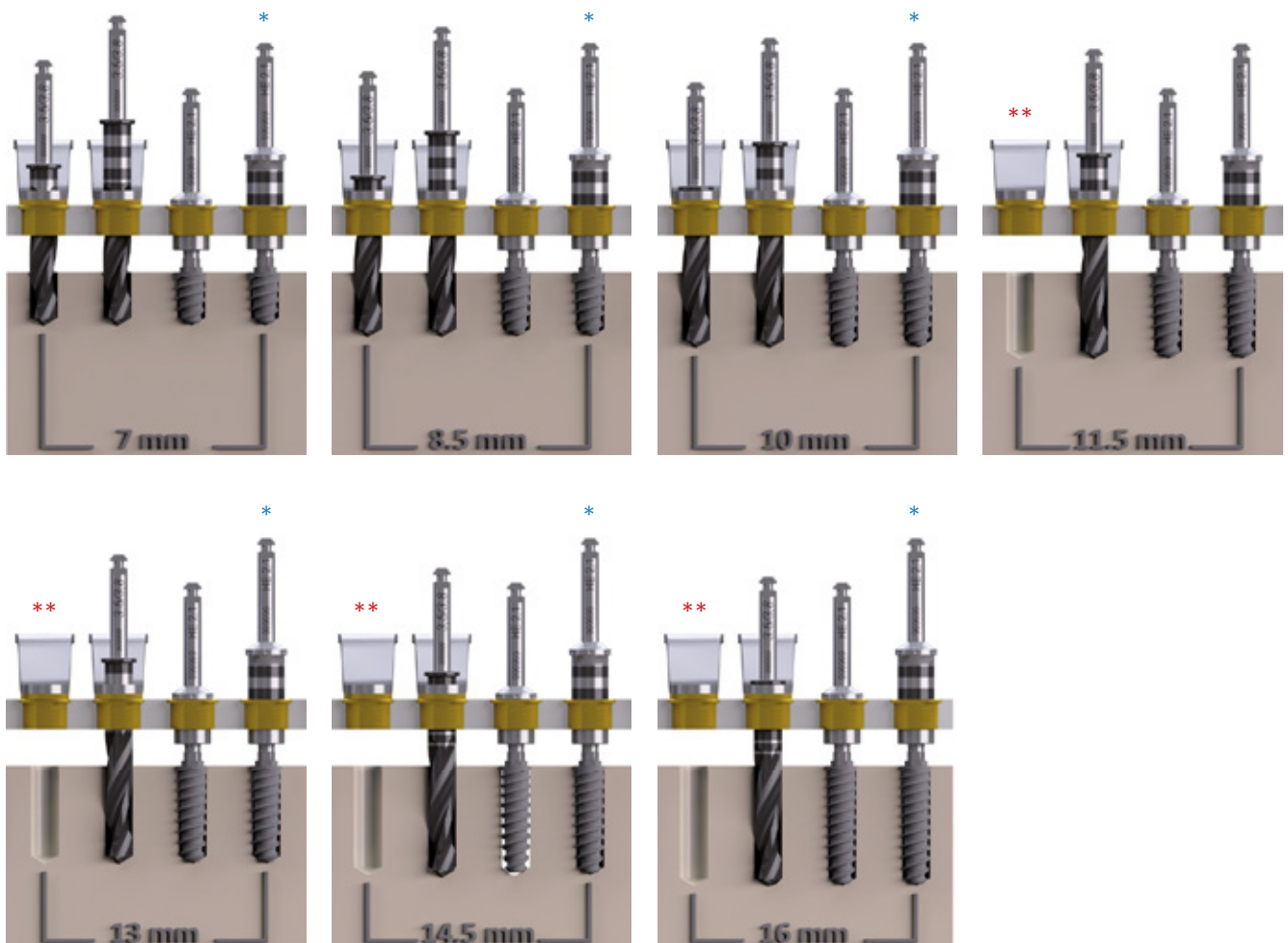

As chaves de instalações longas possuem marcações de 1,5mm para referência caso a altura de posicionamento seja alterada.

\*Chaves longas na altura de referência padrão equivalente ao batente da chave curta. (vide pág. 15, 16 e 17)

\*\*A partir do implante 11,5mm de altura somente perfuração com broca longa.





# INSTRUÇÕES KIT GUIDE

## CHAVES DE INSTALAÇÃO GUIDE CONE MORSE 2,0MM

### CHAVES DE INSTALAÇÃO GUIDE CONE MORSE 2,0MM

- Confeccionadas em aço inoxidável temperado;
- Disponível em 2 tamanhos: curta e longa;
- Disponível em 2 diâmetros: estreita e regular;
- Coletam os implantes Cone Morse da embalagem;
- São acionadas por engrenagem/chave bidigital, torquímetro, ou contra-ângulo para dar continuidade à colocação do implante.

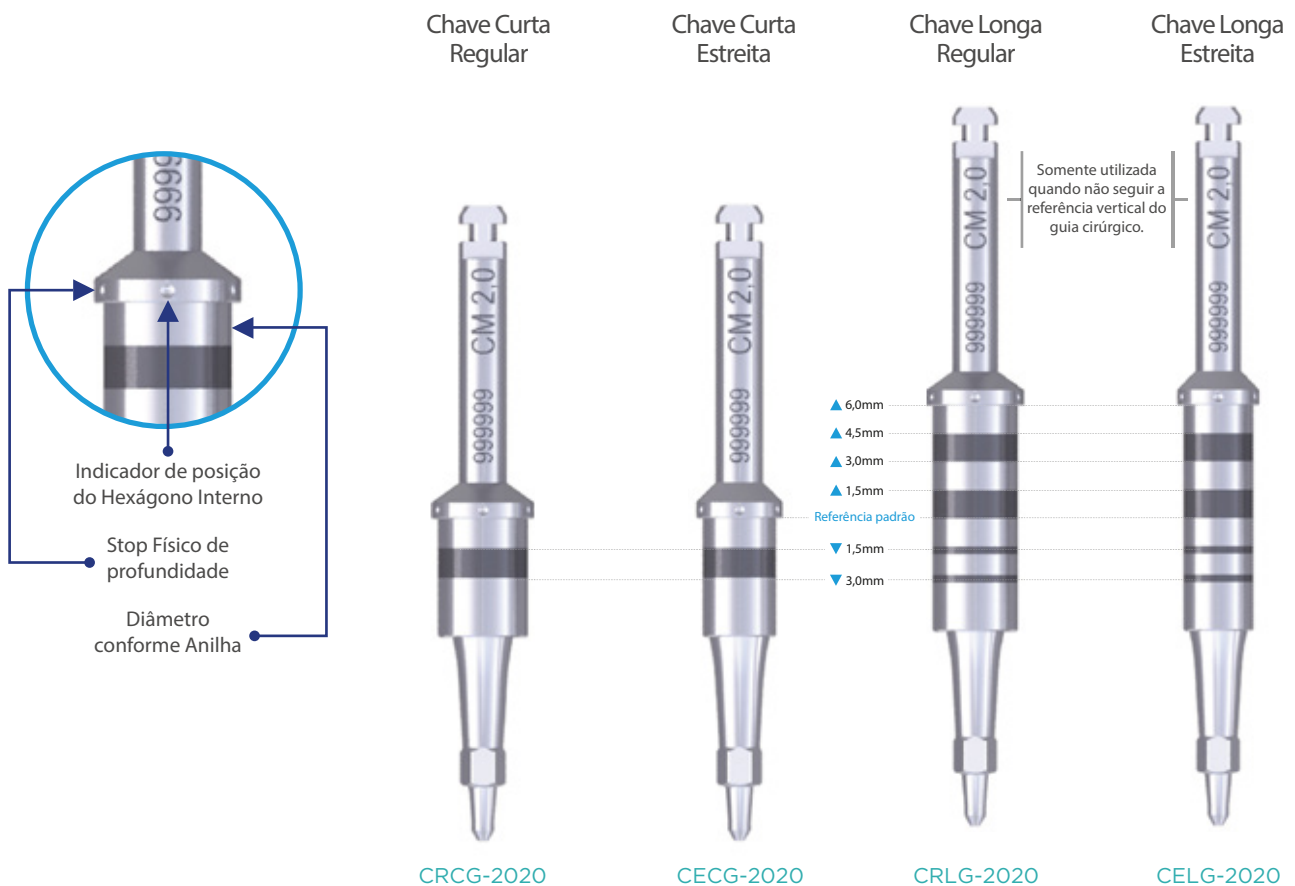

# INSTRUÇÕES KIT GUIDE

## CHAVES DE INSTALAÇÃO GUIDE - HEXÁGONO EXTERNO 2,1MM

- Confeccionadas em aço inoxidável temperado;
- Disponível em 2 tamanhos: curta e longa;
- Disponível em 2 diâmetros: estreita e regular;
- Coletam os implantes Hexágono Externo da embalagem;
- São acionadas por engrenagem/chave bidigital, torquímetro ou contra-ângulo para dar continuidade à colocação do implante.

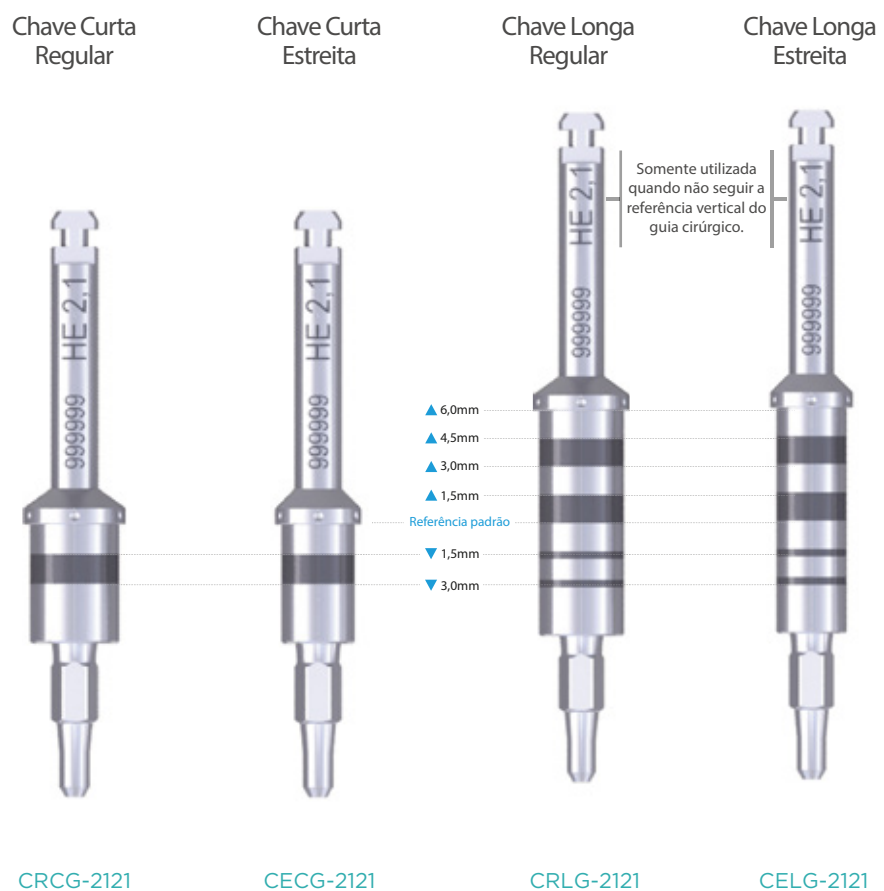

# INSTRUÇÕES KIT GUIDE

## CHAVES DE INSTALAÇÃO GUIDE - HEXÁGONO INTERNO 2,4MM

- Confeccionadas em aço inoxidável temperado;
- Disponível em 2 tamanhos: curta e longa;
- Disponível em 2 diâmetros: estreita e regular;
- Coletam os implantes Hexágono Interno da embalagem;
- São acionadas por engrenagem/chave bidigital, torquímetro ou contra-ângulo para dar continuidade à colocação do implante.

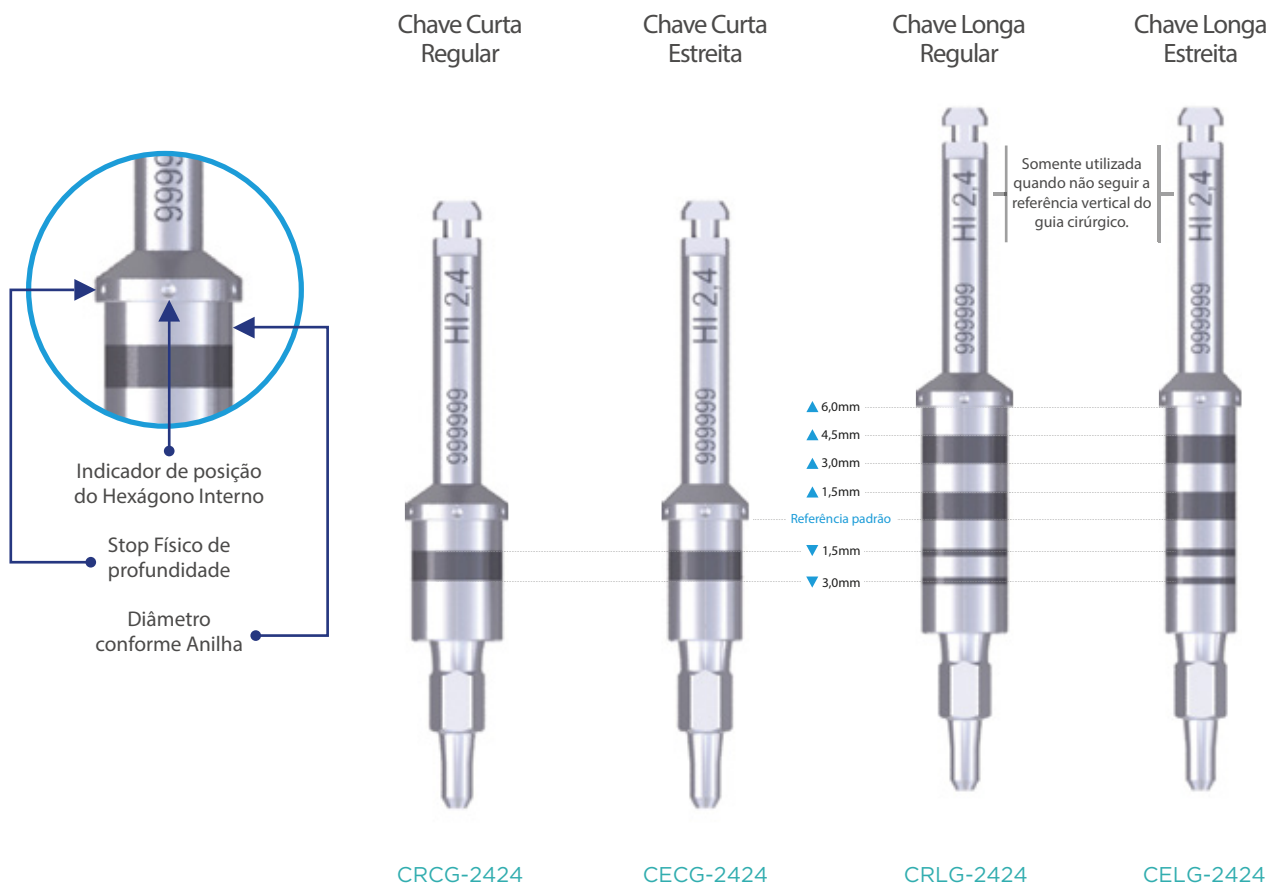

# INSTRUÇÕES KIT GUIDE

## CHAVES HEXAGONAIS 1,2MM

- Confeccionadas em aço inoxidável temperado;
- Disponível em 2 tamanhos: curta e longa;
- Destinadas ao acionamento dos parafusos clínicos e laboratoriais;
- São acionadas por engrenagem/chave bidigital ou torquímetro para dar continuidade à colocação do implante.

Chave Longa



ILCA-1226

Chave Curta

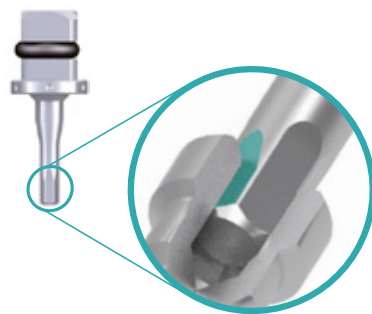

IHC-1214

### GRIP SYSTEM

Presente em todas as chaves hexagonais 1,2mm, fixa o parafuso na ponta da chave, durante sua manipulação, prevenindo a queda do parafuso evitando aspiração ou deglutição pelo paciente.

ECB-0415  
ILCA-1226

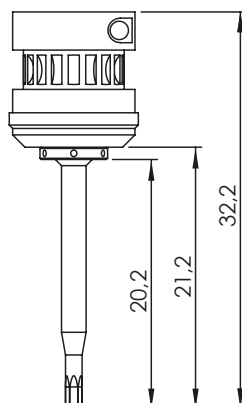

ECB-0415  
IHC-1214

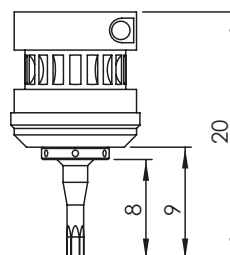

# KIT EASY DRILL



Estejo totalmente desenvolvido para a prática clínica, com encaixes de pressão o Easy Drill fica seguro no estojo, As cores indicativas de altura agilizam a utilização durante o ato cirúrgico.

## KIT EASY DRILL EKSD-5590

O Kit Easy Drill é produzido em Liga de Titânio Grau V especialmente desenvolvido para realizar com maior precisão a perfuração do alvéolo artificial com a profundidade determinada previamente.



1	Easy Drill Ø 2,5 x 6 mm	<a href="#">SDP-2506</a>
1	Easy Drill Ø 2,5 x 7 mm	<a href="#">SDP-2507</a>
1	Easy Drill Ø 2,5 x 8,5 mm	<a href="#">SDP-2508</a>
1	Easy Drill Ø 2,5 x 10 mm	<a href="#">SDP-2510</a>
1	Easy Drill Ø 2,5 x 11,5 mm	<a href="#">SDP-2511</a>
1	Easy Drill Ø 2,5 x 13 mm	<a href="#">SDP-2513</a>
1	Easy Drill Ø 2,5 x 14,5 mm	<a href="#">SDP-2514</a>
1	Easy Drill Ø 2,5 x 16 mm	<a href="#">SDP-2516</a>
1	Easy Drill Ø 3,2 x 6 mm	<a href="#">SDP-3206</a>
1	Easy Drill Ø 3,2 x 7 mm	<a href="#">SDP-3207</a>
1	Easy Drill Ø 3,2 x 8,5 mm	<a href="#">SDP-3208</a>
1	Easy Drill Ø 3,2 x 10 mm	<a href="#">SDP-3210</a>
1	Easy Drill Ø 3,2 x 11,5 mm	<a href="#">SDP-3211</a>
1	Easy Drill Ø 3,2 x 13 mm	<a href="#">SDP-3213</a>
1	Easy Drill Ø 3,2 x 14,5 mm	<a href="#">SDP-3214</a>
1	Easy Drill Ø 3,2 x 16 mm	<a href="#">SDP-3216</a>

1	Easy Drill Ø 3,8 x 6 mm	<a href="#">SDP-3806</a>
1	Easy Drill Ø 3,8 x 7 mm	<a href="#">SDP-3807</a>
1	Easy Drill Ø 3,8 x 8,5 mm	<a href="#">SDP-3808</a>
1	Easy Drill Ø 3,8 x 10 mm	<a href="#">SDP-3810</a>
1	Easy Drill Ø 3,8 x 11,5 mm	<a href="#">SDP-3811</a>
1	Easy Drill Ø 3,8 x 13 mm	<a href="#">SDP-3813</a>
1	Easy Drill Ø 3,8 x 14,5 mm	<a href="#">SDP-3814</a>
1	Easy Drill Ø 3,8 x 16 mm	<a href="#">SDP-3816</a>
1	Easy Drill Ø 4,8 x 6 mm	<a href="#">SDP-4806</a>
1	Easy Drill Ø 4,8 x 7 mm	<a href="#">SDP-4807</a>
1	Easy Drill Ø 4,8 x 8,5 mm	<a href="#">SDP-4808</a>
1	Easy Drill Ø 4,8 x 10 mm	<a href="#">SDP-4810</a>
1	Easy Drill Ø 4,8 x 11,5 mm	<a href="#">SDP-4811</a>
1	Easy Drill Ø 4,8 x 13 mm	<a href="#">SDP-4813</a>
1	Easy Drill Ø 4,8 x 14,5 mm	<a href="#">SDP-4814</a>
1	Easy Drill Ø 4,8 x 16 mm	<a href="#">SDP-4816</a>

\*Easy Drill é utilizado somente com as para brocas MEDENS apropriadas



# KIT PROTÉTICO



## KIT PROTÉTICO

EKP-4490

O Kit Protético se apresenta como o mais completo do mercado, pois, conta com o Torquímetro, chaves protéticas do sistema Medens e uma grande variedade das chaves mais utilizadas no mercado em um único Kit.

## VERSATILIDADE

O Kit Protético possui chaves que podem ser utilizadas bidigitalmente, com torquímetro ou contra ângulo.

1	Chave Hexagonal 0,9mm	IMCA-0921
1	Chave Hexagonal 1,2mm Curta	IHC-1214
1	Chave Hexagonal 1,2mm Média	IMCA-1221
1	Chave Hexagonal 1,2mm Longa	ILCA-1226
1	Chave Hexagonal 1,6mm	IMCA-1621
1	Chave Hexagonal Interna 2,0mm	IMFCA-2021
1	Chave Hexagonal Interna 2,5mm	IMFCA-2521
1	Chave Quadrada 1,3 mm	IQMCA-1321
1	Chave de Instalação Quadrada 2,0mm Curta	IQC-2014
1	Chave de Instalação Quadrada 2,0mm Média	IQMCA-2021
1	Chave Quadrada Interna 3,0mm	IQMCA-3021
1	Chave de Fenda 0,4mm	IFMCA-0321
1	Chave Torx 1,6mm	ITMCA-1721
1	Prolongador de Brocas	PB-2905
1	Parafuso Sacá Pilar	PSPM-1620
1	Seletor de Altura   HI, HE	TCE-2160
1	Seletor de Altura   CM	TCM-2060
1	Torquímetro Universal	TQ-0480



# KIT COMPACTADOR DE OSSO



## KIT COMPACTADOR DE OSSO

KCO-2807A9

Os compactadores são utilizados para elevação do assoalho do seio maxilar.

Produzidos em aço inoxidável temperado, possuem parte ativa côncava e diâmetros progressivos, utilizados em conjunto com a chave de mão e martelo cirúrgico.

O Kit acompanha estojo autoclavável.

Disponível em 4 diâmetros:  
2,0/3,0mm | 2,8/3,7mm | 3,2/4,2mm | 4,0/5,0mm

Marcação do diâmetro na lateral de cada instrumento.

Utilizado com a chave de mão (vendido separadamente).

1	Ponta do Compactador - Ø 2,0mm - 3,0mm	PCOM-2030
1	Ponta do Compactador - Ø 2,8mm - 3,7mm	PCOM-2837
1	Ponta do Compactador - Ø 3,2mm - 4,2mm	PCOM-3242
1	Ponta do Compactador - Ø 4,0mm - 5,0mm	PCOM-4050



# KIT EXPANSOR DE OSSO



## KIT EXPANSOR DE OSSO

KEO-2807A9

Os expansores são utilizados em locais de baixa densidade óssea para promover melhor estabilidade primária ou na técnica da expansão cirúrgica do rebordo alveolar.

Produzidos em aço inoxidável temperado, possuem parte ativa convexa e diâmetros progressivos, utilizado quando a espessura do osso é delgada, executando sob pressão a expansão óssea para a colocação do implante.

O Kit acompanha estojo autoclavável.

Disponível em 6 diâmetros:

2mm | 2,5mm | 3mm | 3,5mm | 4,0mm | 4,5mm

Marcação do diâmetro na lateral de cada instrumento.

Utilizado com a chave de mão (vendido separadamente).

1	Ponta do Expansor - Ø 2,0mm	PEXP-2070
1	Ponta do Expansor - Ø 2,5mm	PEXP-2570
1	Ponta do Expansor - Ø 3,0mm	PEXP-3070
1	Ponta do Expansor - Ø 3,5mm	PEXP-3570
1	Ponta do Expansor - Ø 4,0mm	PEXP-4070
1	Ponta do Expansor - Ø 4,5mm	PEXP-4570





# KIT EXPANSOR DE OSSO COM ROSCA



## KIT EXPANSOR DE OSSO COM ROSCA

KEOR-2807A9

Os expansores são utilizados em locais de baixa densidade óssea para promover melhor estabilidade primária ou na técnica da expansão cirúrgica do rebordo alveolar.

Produzidos em aço inoxidável temperado, possuem parte ativa convexa com rosca são utilizados juntamente com o torquímetro para facilitar a inserção em regiões de difícil acesso.

O Kit acompanha estojo autoclavável.

Disponível em 6 diâmetros:

2mm | 2,5mm | 3mm | 3,5mm | 4,0mm | 4,5mm

Marcação a laser do diâmetro na base de cada instrumento e na extremidade com rosca, correspondentes às alturas dos implantes.

1	Expansor de Osso com Rosca - Ø 2,0mm	EXPR-2025
1	Expansor de Osso com Rosca - Ø 2,5mm	EXPR-2525
1	Expansor de Osso com Rosca - Ø 3,0mm	EXPR-3025
1	Expansor de Osso com Rosca - Ø 3,5mm	EXPR-3525
1	Expansor de Osso com Rosca - Ø 4,0mm	EXPR-4025
1	Expansor de Osso com Rosca - Ø 4,5mm	EXPR-4525



# INSTRUMENTAIS CIRÚRGICOS



## BROCAS DIAMOND

Confeccionadas em aço inoxidável temperado, as novas brocas do Sistema Novo Colosso, proporcionam uma perfeita perfuração, o que melhora significativamente a implantação e a osseointegração de acordo com a técnica cirúrgica preconizada, utilizada no artigo científico "Effect of Drilling Dimension on Implant Placement Torque and Early Osseointegration Stages: An Experimental Study in Dogs" para os implantes Novo Colosso.

A perfuração com brocas de diâmetros escalonados e perfil igual a macroestrutura do implante Novo Colosso gera menos atrito, conseqüentemente menos calor, oferecendo ao cirurgião dentista muito mais segurança no ato cirúrgico.

Possuem ao longo de seu corpo marcações a laser que fazem referência aos comprimentos dos implantes Colosso Evolution e Novo Colosso: 6,0mm; 7,0mm; 8,5mm; 10,0mm; 11,5mm; 13,0mm; 14,5mm e 16,0mm



## BROCA LANÇA

A broca lança possui um novo design tornando-a mais resistente e estável no hora da perfuração. Com 2,0mm de diâmetro, esta broca é utilizada para iniciar, com precisão, a perfuração da loja cirúrgica e romper a resistência oferecida pelo osso cortical. Apresenta forma pontiaguda, similar a uma lança, que facilita sua estabilização no início da perfuração, principalmente em planos inclinados.



## BROCAS HELICOIDAIS

As brocas helicoidais escalonadas possuem um perfil que a torna também uma broca piloto. O diâmetro inicial é destinado a dar estabilidade para o corte parcial do diâmetro seguinte nominal da broca.

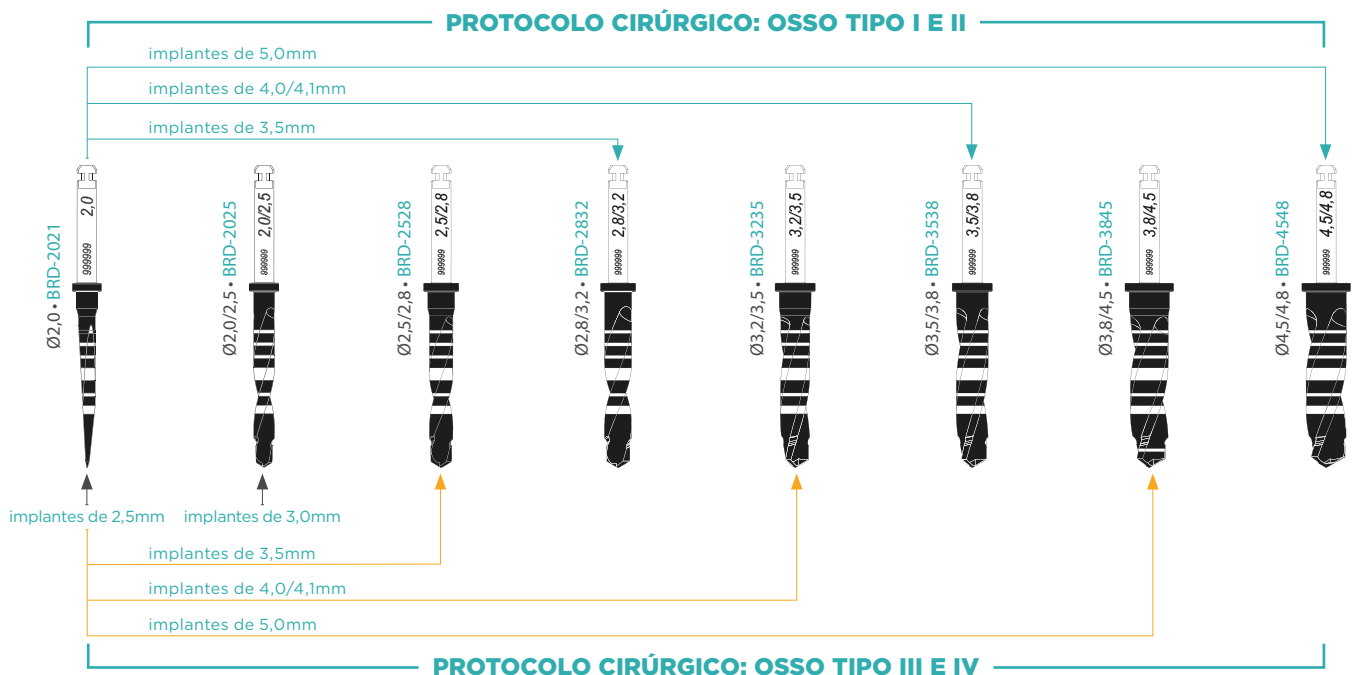

# INSTRUMENTAIS CIRÚRGICOS

Inversor de ação

Haste de Nitinol

Haste com  
gradação de  
torque

Engrenagem / Chave bidigital

Anél retentor AOS-2013  
Utilizado na engrenagem  
do torquímetro Novo  
Colosso  
Ø 4,7mm

## TORQUÍMETRO NOVO COLOSSO TQ-0480

O Torquímetro vem com engrenagem removível, que pode ser utilizada como chave bidigital. A engrenagem possui dois encaixes, de um lado um encaixe compatível com contra ângulo e do outro lado tem o encaixe quadrado padrão universal de 3,9mm.

Com haste graduada de 10N.cm a 80N.cm e marcação angulada, facilita a mensuração do torque cirúrgico e protético.

O Torquímetro Novo Colosso pode ser utilizado como chave de catraca, torquímetro, chave bidigital de acordo com cada necessidade clínica.

### UTILIZAÇÃO

Inserir as chaves curta e longa no lado do encaixe quadrado e a chave média no lado do encaixe para contra ângulo. Na outra extremidade do torquímetro existe um inversor de rotação que aponta o sentido de acionamento sem precisar retirar o torquímetro da posição.

Levar o torquímetro com o intermediário conectado a engrenagem até o implante e com movimentos de vai e vem dar continuidade a inserção do implante na loja cirúrgica. Para utilização com mensuração de torque, acionar o torquímetro através da haste flexível de Nitinol.

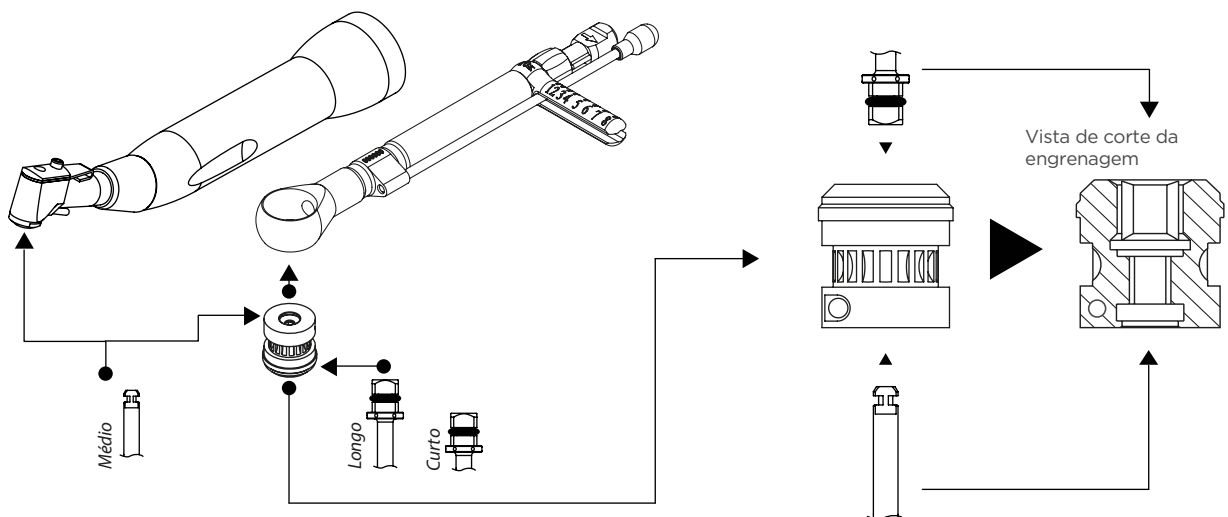

# INSTRUMENTAIS CIRÚRGICOS

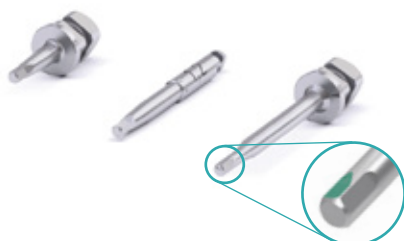

## CHAVE HEXAGONAL 1,2 MM

Conectadas a engrenagem/chave bidigital, torquímetro ou contra ângulo, **aciona todos os parafusos do Sistema.** (cirúrgicos e laboratoriais)

GRIP SYSTEM

CURTA  
QUADRADA  
IHC-1214

MÉDIA  
IMCA-1221

LONGA  
ILCA-1226



## CHAVE DE INSTALAÇÃO CM 2,0 MM

Coletam os implantes Cone Morse da embalagem e são acionados por engrenagem/chave bidigital, torquímetro, ou contra ângulo para dar continuidade à colocação do implante.

CURTA  
QUADRADA  
IHC-2014

MÉDIA  
IMCA-2021

LONGA  
ILCA-2026



## CHAVE DE INSTALAÇÃO HE 2,1 MM

Coletam os implantes Hexágono Externo da embalagem e são acionados por engrenagem/chave bidigital, torquímetro, ou contra ângulo para dar continuidade à colocação do implante.

CURTA  
QUADRADA  
IHC-2114

MÉDIA  
IMCA-2121

LONGA  
ILCA-2126



## CHAVE DE INSTALAÇÃO HI 2,4 MM

Coletam os implantes Evolution Hexágono Interno da embalagem e são acionados por engrenagem/chave bidigital, torquímetro, ou contra ângulo para dar continuidade à colocação do implante.

CURTA  
QUADRADA  
IHC-2414

MÉDIA  
IMCA-2421

LONGA  
ILCA-2426



## CHAVE DE INSTALAÇÃO QUADRADA

Coletam os implantes Evolution Corpo Único, e Pilares de Retenção O'ring CM E HE. As chaves são acionadas por engrenagem/chave bidigital, torquímetro, ou contra ângulo para dar continuidade à colocação do implante.

CURTA  
QUADRADA  
IQC-2014

MÉDIA  
IQMCA-2021

LONGA  
IQLCA-2026



## PROLONGADOR DE BROCA/CHAVES DE INSTALAÇÃO

Permite aumentar o comprimento das brocas/intermediários, viabilizando acesso em regiões onde a cabeça do contra ângulo estaria impossibilitada de atuar por sua impacção nos dentes adjacentes.

PB-2905

Obs.: Ao executar a perfuração com o prolongador a broca deve ser sempre retirada do alvéolo em rotação.



## PARALELÔMETRO PROFUNDÍMETRO

Utilizados após a broca 2,0mm como referência para a confecção das perfurações. Agora possuem anel com diâmetro dos implantes para verificação da disponibilidade óssea.

Ø3,5mm  
PP-3516

Ø4,0mm  
PP-4016

Ø5,0mm  
PP-5016



# INSTRUMENTAIS CIRÚRGICOS



## CHAVE DE INSTALAÇÃO MINI PILAR PADRÃO 4,8MM

Utilizadas para a instalação do Mini Pilar Padrão 4,8mm

CURTA  
QUADRADA  
IFC-2014

MÉDIA  
IMFCA-2021



## MONTADOR DO MINI PILAR ANGULADO

Utilizado para transportar e auxiliar a colocação e instalação do pilar em boca.

MMPA-4800



## MACHO DE ROSCA

Utilizados em ossos de maior densidade (Tipo I e II) logo após a última broca de cada implante conforme protocolo.

Ø3,4mm  
MR-3405

Ø3,9mm  
MR-3905

Ø4,9mm  
MR-4905



## CHAVE HEXAGONAL 0,9 MM

Chave para parafusos com encaixe hexagonal de 0,9mm

IMCA-0921



## CHAVE HEXAGONAL 1,6 MM

Chave para parafusos com encaixe hexagonal de 1,6mm

IMCA-1621



## CHAVE HEXAGONAL INTERNA 2,0 MM

Chave de instalação com encaixe hexagonal de 2,0mm do Mini Pilar Padrão 4.8mm

IMFCA-2021



## CHAVE HEXAGONAL INTERNA 2,5 MM

Chave para parafusos com encaixe hexagonal de 2,5mm

IMFCA-2521



# INSTRUMENTAIS CIRÚRGICOS

## CHAVE QUADRADA 1,3MM



Chave para parafusos de conexão quadrada 1,3mm

IQMCA-1321

## CHAVE QUADRADA INTERNA 3,0MM



Chave para instalação dos Pilares de Retenção O'ring da linha Evolution

IQMCA-3021

## CHAVE DE FENDA 0,4MM

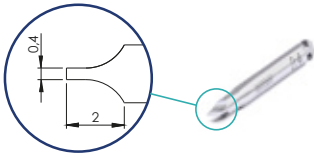

Chave para parafusos com encaixe fenda de espessura 0,4mm

IFMCA-0321

## CHAVE TORX 1,6MM



Chave para parafusos com encaixe Torx de 1,6mm

ITMCA-1721

## PARAFUSO SACA PILAR



Utilizado para soltar os pilares do implante Cone Morse quando houver necessidade. No interior dos pilares para Cone Morse Medens existe uma rosca M2, que acionada pelo saca pilar permite a retirada do pilar de seu encaixe no implante.

PSPM-1620

## SELETOR DE ALTURA | HI, HE



Seletor de altura de componentes para implantes Medens de Hexágono Interno e Hexágono Externo.

TCE-2160

EXCLUSIVO PARA IMPLANTES MEDENS

## SELETOR DE ALTURA | CM



Seletor de altura de componentes para implantes Medens Cone Morse.

TCM-2060

EXCLUSIVO PARA CONE MORSE MEDENS



# INSTRUMENTAIS CIRÚRGICOS



## CHAVE DE MÃO

A Chave de Mão é utilizada conectando as pontas dos Compactadores, Expansores e Expansores de Rosca.

CMKE-22106



## COMPACTADORES DE OSSO

Ponta côncava, utilizado para elevação do assoalho do seio maxilar, parte ativa cônica em 4 diâmetros: (2,0/3,0mm; 2,8/ 3,7mm; 3,2/4,2mm; 4,0/5,0mm); Marcações de diâmetro o longo do instrumento; Utilizado com a chave de mão. (vendido separadamente)

Ø 2,0/3,0mm    Ø 2,8/3,7mm  
PCOM-2030    PCOM-2837

Ø 3,2/4,2mm    Ø 4,0/5,0mm  
PCOM-3242    PCOM-4050



## EXPANSORES DE OSSO

Ponta convexa, utilizado quando a espessura do osso é delgada, executando sob pressão a expansão óssea para a colocação do implante. Parte ativa paralela em 6 diâmetros: (2mm; 2,5mm; 3mm; 3,5mm; 4,0mm e 4,5mm) Marcações de diâmetro o longo do instrumento Utilizado com a chave de mão (vendido separadamente)

Ø 2,0mm    Ø 2,5mm  
PEXP-2070    PEXP-2570

Ø 3,0mm    Ø 3,5mm  
PEXP-3070    PEXP-3570

Ø 4,0mm    Ø 4,5mm  
PEXP-4070    PEXP-4570



## EXPANSORES DE OSSO COM ROSCA

Ponta convexa com rosca Utilizado conectado ao torquímetro Parte ativa paralela em 6 diâmetros (2,0mm; 2,5mm; 3,0mm; 3,5mm; 4,0mm e 4,5mm); Identificação do diâmetro Marcações das alturas correspondentes aos implantes

Ø 2,0mm    Ø 2,5mm  
EXPR-2025    EXPR-2525

Ø 3,0mm    Ø 3,5mm  
EXPR-3025    EXPR-3525

Ø 4,0mm    Ø 4,5mm  
EXPR-4025    EXPR-4525



## MARTELO CIRÚRGICO

Produzido em aço inoxidável. Possui um protetor de Teflon que garante a eficiência de sua utilização com menor ruído no procedimento. É utilizado opcionalmente nos expansores e compactadores.

MAR-1225

O martelo é totalmente desmontável, para melhor higienização seu cabo e ponta plástica são rosqueáveis.



## SACA IMPLANTE

Produzido em aço inoxidável. Instrumental de uso cirúrgico destinado a remoção de implantes. Compatível com a maioria dos implantes dentários disponíveis no mercado. Possui rosca inversa 2,0mm.

SIE-2030



## CHAVE MACIÇA

Produzido em aço inoxidável. Chave maciça desenvolvida para utilização em conjunto com o SACA IMPLANTE. Possui encaixe quadrado padrão 3,9mm.

CBQ-4070

IMPLANTES HI, HE COM ROSCA M2 E CONE MORSE M1.6\*



# INSTRUMENTAIS CIRÚRGICOS

## ESCARIADOR DE OSSO



Disponível em dois tamanhos: curto e longo.  
Destina-se a remover o osso que eventualmente se sobreponha ao tapa-implante impedindo sua remoção.

CURTO  
ESC-3310  
ESC-4010  
ESC-5010

LONGO  
ESL-3320  
ESL-4020  
ESL-5020

## BISTURI CIRCULAR



Disponível em dois tamanhos: curto e longo.  
É utilizado para exposição de implantes que tenham sido cobertos por gengiva queratinizada.

CURTO  
BCC-3310  
BCC-4010  
BCC-5010

LONGO  
BCL-3320  
BCL-4020  
BCL-5020

## CHAVE HEXAGONAL 1,2 BIDIGITAL



Disponível em dois tamanhos: curta e longa.  
**Aciona todos os parafusos do sistema.**  
(cirúrgicos e laboratoriais)

CURTA  
CHCC-1216

LONGA  
CHLC-1226

### GRIP SYSTEM

Presente em todas as chaves hexagonais 1,2mm, fixa o parafuso na ponta da chave, durante sua manipulação, prevenindo a queda do parafuso evitando aspiração ou deglutição pelo paciente.



# INSTRUÇÕES DE LIMPEZA PARA INSTRUMENTAIS

Um dos fatores para o sucesso na instalação de um implante Medens é a utilização de um instrumental preciso e bem conservado. A Medens apoia o profissional com toda a qualidade e tecnologia que o instrumental é fabricado utilizando matérias primas de alta qualidade e com a máxima precisão.

Instrumental bem conservado não significa apenas a segurança ao paciente e toda a equipe cirúrgica contra infecções, mas também é condição essencial para um tratamento de sucesso! Neste tópico abordaremos formas para a conservação do seu instrumental, pois a manutenção é simples e é de sua responsabilidade para garantir a qualidade e durabilidade de todos os produtos desenvolvidos pela Medens.

O processo de limpeza do instrumental pode ser manual ou automático, e envolve, no mínimo, seis etapas básicas: limpeza prévia, descontaminação, lavagem, enxágue, lubrificação e secagem.

**1.ª ETAPA: LIMPEZA PRÉVIA** Para limpeza de forma manual, o instrumental deve ser aberto, desmontado e mergulhado, quando pertinente, em um recipiente apropriado contendo água e detergente, preferencialmente enzimático, à temperatura ambiente. A seguir, deve ser rigorosamente lavado em água corrente, preferencialmente morna.

**2.ª ETAPA: DESCONTAMINAÇÃO** Imergir o instrumental, aberto ou desmontado, quando pertinente, em um recipiente apropriado contendo uma solução de desinfetante em água, à temperatura ambiente (desinfecção química), ou em banho aquecido (desinfecção termo-química). O tempo de imersão do instrumental depende tanto da temperatura de operação, como da diluição e do Tipo de desinfetante empregado.

**3.ª ETAPA: LAVAGEM** As peças devem ser escovadas, com escova de cerdas macias, dando-se especial atenção às articulações, serrilhas e cremalheiras. As articulações devem permanecer abertas, sendo escovadas em ambos os lados, as serrilhas escovadas em ambos os sentidos na direção da própria serrilha e as cremalheiras escovadas em ambos os sentidos na direção dos dentes.

**4.ª ETAPA: ENXÁGÜE** Após lavagem, o instrumental deve ser enxaguado, abundantemente, em água corrente, sendo que os instrumentos articulados devem ser abertos e fechados algumas vezes durante o enxágue. Recomenda-se a utilização de água aquecida para o enxágue do instrumental.

**5.ª ETAPA: LUBRIFICAÇÃO** (para peças desmontáveis). Após enxágue, deve-se assegurar que o instrumental esteja livre de quaisquer sujidades ou outros resíduos. Todo instrumental deve ser lubrificado, empregando-se lubrificante hidrossolúvel e não corrosivo, adequado à aplicação médica, devendo-se dar especial atenção às juntas do instrumental articulado.

**6.ª ETAPA: SECAGEM** Recomenda-se:

- quando empregado tecido, que seja absorvente e macio;
- cada componente de um instrumental desmontável seja seco isoladamente
- o instrumental que possua lúmen tenha seu interior completamente seco.

**Nota:** Especial atenção deve ser dada às áreas de difícil acesso, onde pode ocorrer a retenção de tecidos orgânicos e a deposição de secreções ou soluções desinfetantes.

**IMPORTANTE:** A qualidade da água é fator fundamental tanto para o processo de limpeza, quanto para a conservação do instrumental. Como por exemplo: Se na água conter a presença excessiva de cloretos, isso servirá para a indução do processo de corrosão do aço inoxidável.

**RECOMENDAÇÕES:** Recomenda-se que todo instrumental seja limpo imediatamente após o procedimento cirúrgico em que for empregado. Em caso de processos automáticos deve-se utilizar as instruções do fabricante seguindo-as rigorosamente.

**Esterilização:** é o procedimento que visa à eliminação total dos microrganismos (vírus, bactérias, micróbios e fungos), seja na forma vegetativa ou esporulada. Esterilização Pelo Vapor Saturado – Autoclaves

- Em uma autoclave convencional, o instrumental deverá ficar durante 30 minutos a uma temperatura de 121°C, quando esta temperatura for atingida. Numa autoclave de auto vácuo, este tempo deverá ser de 15 minutos a 134°C, quando esta temperatura for alcançada.

- Em hipótese alguma, deve-se empregar palhas de aço ou outros produtos abrasivos.

- Todo instrumental cirúrgico e os componentes protéticos devem ser submetidos à esterilização, antes de serem utilizados.

- A esterilização do instrumental cirúrgico, não é substituída pela limpeza. Uma vez esterilizados, os instrumentos cirúrgicos devem ser abertos somente nos Centros Cirúrgicos, sob condições assépticas.

- Peças que possuem borrachas, para conexão com outra peça, não devem ser autoclavadas ou esterilizadas estando conectadas umas às outras. Exemplo: Broca conectada ao Prolongador.

## CUIDADOS DE ARMAZENAMENTO E TRANSPORTE

Recomenda-se conservar o instrumental cirúrgico ao abrigo da luz, calor e umidade. REF.: Norma Técnica NBR 14332

## ATENÇÃO: NÃO COLE ETIQUETAS E NÃO ESCREVA NO KIT

INSTRUÇÕES DE LIMPEZA ESTOJO AUTOCLAVÁVEL  
(Recomendação do Fabricante)

## INDICAÇÕES:

Acomodar instrumentos para esterilização, manuseio e transporte dos mesmos.

## INSTRUÇÃO DE USO:

Para abrir o Estojo Para Esterilização, as travas laterais devem ser desativadas com a ajuda dos dedos polegar e indicador de cada mão simultaneamente; abrir e acomodar os materiais que deseja autoclavar.

## LIMPEZA:

A remoção de matéria orgânica deve ser feita em cubas ultrassônicas, utilizando detergente enzimático (mínimo três enzimas) em diluição recomendada pelo fabricante. Após lavar em água corrente e observar a presença de resíduos, repetir o processo, caso persista, remover através de limpeza manual.

## DESINFECÇÃO:

Utilizar solução de ácido peracético a 0,2% por dez minutos.

## ESTERILIZAÇÃO:

Deverá ser feita através de autoclave, com temperatura 121°C a 135°C, observando as recomendações do manual de instruções do fabricante da autoclave. Repetir o processo a cada uso. Atenção: Evite contato com produtos químicos (solvente, hidrocarbonetos clorados), pois pode resultar em deterioração.

## ACONDICIONAMENTO:

Acondicionar o produto em local exclusivo, em armários fechados, protegidos de poeira e insetos.

## COMPOSIÇÃO:

Polímero e Silicone atóxico.

## PRECAUÇÃO:

Esterilizar antes de usar. Não encostar o produto nas paredes internas da autoclave.

## PRAZO DE VALIDADE DO PRODUTO:

05 anos a contar da data de fabricação, em embalagem não violada. O prazo de vida útil deste produto depende dos cuidados tomados durante sua utilização. Sucessivas utilizações e esterilizações provocam a fadiga do material e limitam a vida útil. Verifique a condição deste produto antes de cada uso e faça a aquisição de um novo se observar fadiga excessiva ou risco de quebra.



# ARTIGOS CIENTÍFICOS

*IMPACT OF IMPLANT THREAD DESIGN ON INSERTION TORQUE AND OSSEOINTEGRATION: A PRECLINICAL MODEL*

*EFFECT OF DIFFERENT TIGHTENING PROTOCOLS ON THE PROBABILITY OF SURVIVAL OF SCREW-RETAINED IMPLANTSUPPORTED CROWNS*

*RETENTION OF ZIRCONIA CROWNS TO TI-BASE ABUTMENTS: EFFECT OF LUTING PROTOCOL, ABUTMENT TREATMENT AND AUTOCLAVE STERILIZATION*

*CEMENTATION PROTOCOL FOR BONDING ZIRCONIA CROWNS TO TITANIUM BASE CAD/CAM ABUTMENTS*

*CIRURGIA VIRTUAL GUIADA: APRESENTAÇÃO DE DOIS CASOS CLÍNICOS*

*APLICATIVO PARA IDENTIFICAÇÃO DE IMPLANTES DENTÁRIOS – ESTUDO*

*CLINICAL ASSESSMENT OF DENTAL IMPLANTS PLACED IN LOW-QUALITY BONE SITES PREPARED FOR THE HEALING CHAMBER WITH OSSEODENSIFICATION CONCEPT: A DOUBLEBLIND, RANDOMIZED CLINICAL TRIAL*

*IMPLANT-ABUTMENT FIT INFLUENCES THE MECHANICAL PERFORMANCE OF SINGLECROWN PROSTHESES*

*ANÁLISE DAS TENSÕES EM IMPLANTES HEXÁGONO EXTERNO E CONE MORSE, SISTEMAS COM 6 E 4 IMPLANTES*

*SYSTEMIC AND LOCAL EFFECTS OF RADIOTHERAPY: AN EXPERIMENTAL STUDY ON IMPLANTS PLACED IN RATS*

*COMPARATIVE IN VIVO STUDY OF ALLOY TITANIUM IMPLANTS WITH TWO DIFFERENT SURFACES: BIOMECHANICAL AND SEM ANALYSIS*

*IMMEDIATE VERSUS EARLY LOADING OF SINGLE DENTAL IMPLANTS: A SYSTEMATIC REVIEW AND META-ANALYSIS*

*OSTEOINTEGRATIVE AND MICROGEOMETRIC COMPARISON BETWEEN MICRO-BLASTED AND ALUMINA BLASTING/ACID ETCHING ON GRADE II AND V TITANIUM ALLOYS (TI-6AL-4V)*

*PRACTICE-BASED CLINICAL EVALUATION OF DENTAL IMPLANTS PLACED WITH IMMEDIATE OR DELAYED LOADING PROTOCOLS: ONEYEAR FOLLOW-UP*

*A INFLUÊNCIA DA TEXTURIZAÇÃO DE SUPERFÍCIE DO TI-6AL-4V COM INCORPORAÇÃO DE CA E P PRODUZIDA PELA OXIDAÇÃO POR PLASMA ELETROLÍTICO EM OSSOS DE BAIXA DENSIDADE: UM ESTUDO IN VITRO, EX-IN VIVO E IN VIVO*

*LOSARTAN REVERSES IMPAIRED OSSEOINTEGRATION IN SPONTANEOUSLY HYPERTENSIVE RATS*

*EFFECT OF CAD/CAM ABUTMENT HEIGHT AND CEMENT TYPE ON THE RETENTION OF ZIRCONIA CROWNS*

*MAXILLARY FULL-ARCH ALVEOLAR SPLIT OSTEOTOMY (ASO), NASAL FLOOR AUGMENTATION (NFA), BILATERAL SINUS LIFT (SL) AND SIMULTANEOUS EIGHT IMPLANT PLACEMENT IN A SEVERELY ATROPHIC MAXILLA USING A MIXTURE OF DEPROTEINIZED BOVINE BONE MINERAL (DBBM) AND INJECTABLE PLATELETS RICHFIBRIN (I-PRF): A CASE REPORT*

*LONG-TERM RETROSPECTIVE STUDY OF IMPLANTS PLACED AFTER SINUS FLOOR AUGMENTATION WITH FRESH-FROZEN HOMOLOGOUS BLOCK*

*AVALIAÇÃO DO SELAMENTO BACTERIANO DA UNIÃO DO PILAR PROTÉTICO NOS IMPLANTES DE HEXÁGONO INTERNO E CONE MORSE DO SISTEMA COLOSSO*

*ANÁLISE MICROBIOLÓGICA IN VITRO DO SELAMENTO BACTERIANO IMPLANTE OSSEOINTEGRÁVEL E PILAR PROTÉTICO*

*AVALIAÇÃO DO TORQUE DE INSERÇÃO DE UM NOVO DESENHO DE IMPLANTE ÓSSEOINTEGRÁVEL*

*SURVIVAL AND FAILURE MODES: PLATFORMSWITCHING FOR INTERNAL AND EXTERNAL HEXAGON CEMENTED FIXED DENTAL PROSTHESES*

*AVALIAÇÃO DO TORQUE DE INSERÇÃO DE UM NOVO DESENHO DE IMPLANTE ÓSSEOINTEGRÁVEL*

*SURVIVAL AND FAILURE MODES: PLATFORMSWITCHING FOR INTERNAL AND EXTERNAL HEXAGON CEMENTED FIXED DENTAL PROSTHESES*

*PLATFORM-SWITCHING FOR CEMENTED VERSUS SCREWED FIXED DENTAL PROSTHESES: RELIABILITY AND FAILURE MODES: AN IN VITRO STUDY*

*THE EFFECT OF CONTROLLED MICROROBOTIZED BLASTING ON IMPLANT SURFACE TEXTURING AND EARLY OSSEOINTEGRATION*



EFFECTS OF IMPLANT DIAMETER AND PROSTHESIS RETENTION SYSTEM ON THE RELIABILITY OF SINGLE CROWNS  
BIOMECHANICAL EVALUATION OF UNDERSIZED DRILLING ON IMPLANT BIOMECHANICAL STABILITY AT EARLY IMPLANTATION TIMES

MECHANICAL TESTING OF IMPLANTSUPPORTED ANTERIOR CROWNS ON DIFFERENT IMPLANT/ ABUTMENT CONNECTIONS

ANÁLISE IN VITRO DA INFILTRAÇÃO BACTERIANA E DAS ADAPTAÇÕES ENTRE PILARES PROTÉTICOS E IMPLANTES HEXÁGONO EXTERNO E HEXÁGONO INTERNO

EFFECT OF MICROTHREAD PRESENCE AND RESTORATION DESIGN (SCREW VERSUS CEMENTED) IN DENTAL IMPLANT RELIABILITY AND FAILURE MODES

EFFECT OF DRILLING DIMENSION ON IMPLANT PLACEMENT TORQUE AND EARLY OSSEOINTEGRATION STAGES: AN EXPERIMENTAL STUDY IN DOGS

OSSEOINTEGRATION AT IMPLANTS PLACED INTO DELAYED REIMPLANTED ROOTS: AN EXPERIMENTAL STUDY IN DOGS

EFFECT OF IMPLANT CONNECTION AND RESTORATION DESIGN (SCREWED VS. CEMENTED) IN RELIABILITY AND FAILURE MODES OF ANTERIOR CROWNS

ESTUDO DA CONFIABILIDADE E MODO DE FALHA DE RESTAURAÇÃO UNITÁRIA SOBREIMPLANTE NA REGIÃO ANTERIOR DA MAXILA: PRÓTESE CIMENTADA VERSUS PARAFUSADA

OSSEOINTEGRATION AT IMPLANTS PLACED INTO DELAYED REIMPLANTED ROOTS: NA EXPERIMENTAL STUDY IN DOGS

EFFECT OF IMPLANT CONNECTION AND RESTORATION DESIGN (SCREWED VS. CEMENTED) IN RELIABILITY AND FAILURE MODES OF ANTERIOR CROWNS

ESTUDO DA CONFIABILIDADE E MODO DE FALHA DE RESTAURAÇÃO UNITÁRIA SOBREIMPLANTE NA REGIÃO ANTERIOR DA MAXILA: PRÓTESE CIMENTADA VERSUS PARAFUSADA

UM ESTUDO COMPARATIVO DA ESTABILIDADE PRIMÁRIA ENTRE IMPLANTES DE TITÂNIO ROSQUEÁVEIS DE TRÊS DIFERENTES TIPOS DE DESENHO

AVALIAÇÃO DO DESEMPENHO DO TORQUÍMETRO IMPLANTODÔNTICO COLOSSO SUBMETIDO À CICLAGEM MECÂNICA  
ANALYSIS OF THE OSSEOINTEGRATION IN RABBITS OF THE TITANIUM SLA SURFACE SUBMITTED TO THE VARIATION OF TIME EXPOSITION TO THE ACID

AVALIAÇÃO DA OSSEOINTEGRAÇÃO PROMOVIDA POR IMPLANTES JATEADOS POR AL2O3 ANÁLISES HISTOLÓGICA E HISTOMÉTRICA EM CÃES

A NATUREZA E A OSSEOINTEGRAÇÃO

CARGA IMEDIATA EM IMPLANTAÇÃO UNITÁRIA

FUNDAMENTOS DE BIOMECÂNICA

AVALIAÇÃO DA AÇÃO DA RADIAÇÃO LASER EM BAIXA INTENSIDADE NO PROCESSO DE OSSEOINTEGRAÇÃO DE IMPLANTES DE TITÂNIO INSERIDOS EM TÍBIA DE COELHOS

ANÁLISE COMPARATIVA DAS INTERFACES DE IMPLANTES DE CONEXÃO EXTERNA E INTERNA EM RESTAURAÇÕES UNITÁRIAS CIMENTADAS E PARAFUSADAS, ANTES E APÓS ENSAIOS DE FADIGA

PROJETO "COLOSSO": DESENVOLVIMENTO DE UM IMPLANTE OSSEOINTEGRÁVEL.DA TEORIA À PRÁTICA

CARACTERIZAÇÃO E AVALIAÇÃO DA BIOCOMPATIBILIDADE DO TITÂNIO SUBMETIDO A DIFERENTES TRATAMENTOS DE SUPERFÍCIE



